

Regelaars • Registratie • Sondes Schakelkasten • Vaste lekdetectie Snelheidsregeling • Frequentiesturing

Regelaars • D-5

DixellTM

Danfoss



Registratie • D-46

LASCAR
electronics

DixellTM



Sondes • D-67

DixellTM

Danfoss



Schakelkasten • D-73

DixellTM

Pego
Control Systems

Danfoss



Vaste lekdetectie • D-93

BACHARACH

Danfoss



Snelheidsregeling ventilatoren • D-92

EMERSON
Climate Technologies

Danfoss



Frequentiesturing • D-95

VACON
DRIVEN BY DRIVES

Danfoss



D

D-1







Uw persoonlijke online toegang tot al onze diensten

Via myFrigro heeft u altijd toegang tot het online gedeelte van Frigro. Een beperkt gedeelte is publiek toegankelijk. Indien u myFrigro ten volle wilt benutten, raden we u aan om een persoonlijke myFrigro login aan te vragen.





Uw voordelen

1. Steeds bereikbaar.
2. Gebruik onze handige tools voor het maken van berekeningen en offertes.
3. Beheer uw Frigro-administratie.
4. Wordt beloond met e-Points en spaar voor mooie geschenken.

Online hulpmiddelen

	Webshop met nettoprijzen en voorraadweergave		Online toolbox voor berekeningen en selecties
	Ontwerp gepersonaliseerde offertes voor uw klanten		Raadpleeg technische fiches, handleidingen en foutcodes

Uw online Frigro administratie

	Beheer uw account		Raadpleeg uw Frigro facturen en creditnota's
	Ruil uw e-Points om voor geschenken		Raadpleeg uw online bestelhistoriek

Vraag vandaag nog uw persoonlijke login aan via: www.frigro.be



Dixell™

Danfoss



Dixell™

DIXELL EN FRIGRO EEN WELONDERBOUWDE SAMENWERKING!

Frigro verdeelt sinds de start van Dixell de producten op een gedreven wijze, dit is echter niet vrijblijvend. Om de verdeling van de Dixell-producten op een correcte manier te laten verlopen werd in de loop van de jaren fors geïnvesteerd.

U KAN BIJ FRIGRO TERECHT VOOR:

- Ruime voorraden van alle gangbare modellen en types, inclusief alle toebehoren
- Online consultatie van voorraden en netto prijzen via onze webshop
- Een doorgedreven technische ondersteuning:
 - Op het terrein, dankzij assistentie bij opstart
 - Online via het webplatform waar u passende handleidingen, CE-certificaten, ... kan downloaden
 - Telefonisch via onze technische dienst
- Een gemotiveerd team van commerciële en technische professionals, getraind om u de passende oplossing te kunnen bieden.
- Een eigen Dixell-trainingscentrum, erkend door VORMELEK-FORMELEEC
- Oplossingen op maat van uw onderneming:
 - Het opzetten van trainingen op maat van uw onderneming.



VOOR TRAININGSDATA, BEZOEK WWW.FRIGRO.BE!



KOELREGELAARS INBOUW-VERSIE

PRIME CH

Dixell™



Pg. D-65



Pg. D-65



Pg. D-67



- Display: 3 digits + DP (20% groter dan CX-regelaars).
- Eenvoudige HACCP functie.
- Standaard met TTL aansluiting voor Hotkey programmatie.
- Communicatie naar Xweb mits XJ485CX.
- Toetsenbord kan geblokkeerd worden.
- Geproduceerd met hoogwaardige componenten via de nieuwste technieken.
- Standaard IP65 front (32x74mm) voor een beter hygiëne.

- Andere versies (Buzzer / Rep-output / 3^e probe) op aanvraag.
- Standaard met witte display (blauwe of rode display optioneel).
- Licht-toets enkel bruikbaar op XR30-70CH.
- ON/OFF functie bruikbaar volgens parameters.
- ECO icoon voor energie besparende modus.
- Geoptimaliseerd voor ventilator management.

Prime CH

Art. Nr.	Type	Stroom	Sondes	Spanning	Compressor	Ontdooiing	Ventilator	Licht of Alarm	Stop ont-dooiing	Prijs
		A		V	Comp	Def	Fan	Alarm (!)	Tijd / temp.	EUR
00074342	XR20CH-5W0C1B	20	2 x PTC/NTC	230	X	-	-	-	Tijd	112,32
00075708	XR20CH-1N1C1	20	2 x PTC/NTC	24	X	-	-	-	Tijd	100,79
00075174	XR30CH-5W0C1	20	2 x PTC/NTC	230	X	-	-	X	Tijd	124,61
00075845	XR60CH-0R1C3*	8 + 16	3 x PTC/NTC	12	X	X	X	-	Tijd / temp.	129,77
00074343	XR60CH-5W0C1	20	3 x PTC/NTC	230	X	X	X	-	Tijd / temp.	139,15
00094298	XR60CH-5W1C3	16	3 x PTC/NTC	230	X	X	X	-	Tijd / temp.	143,02
00075176	XR70CH-5W0C3	16	3 x PTC/NTC	230	X	X	X	X	Tijd / temp.	151,79
00104342	XR77CH-5N6I3**	16	4 x NTC/PT1000	230	X	X	X	X	Tijd / temp.	192,55
00127013	XR60CHC-5	20	2 x PTC/NTC	230	X	X	X	X		

* Blauwe display

** Rode display

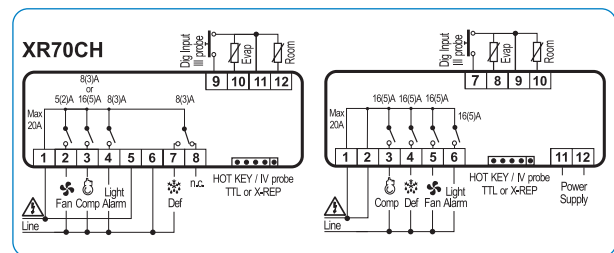
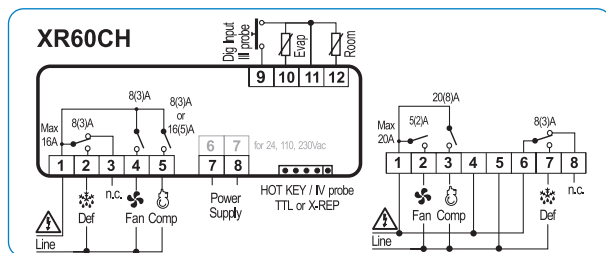
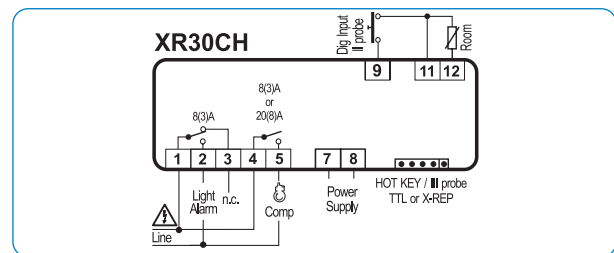
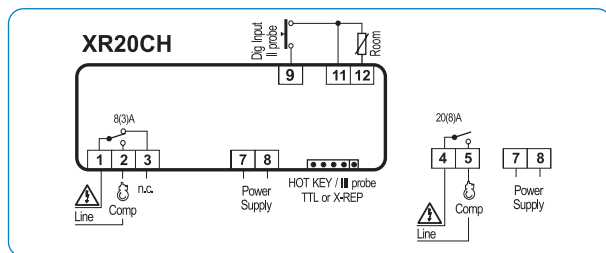

Pg. C-62

D
D-5

Dixell™

KOELREGELAARS INBOUW-VERSIE

PRIME CX



- Display: 3 digits + DP.
- Eenvoudige HACCP functie.
- Standaard met TTL aansluiting voor Hotkey programmatie.
- Communicatie naar Xweb mits XJ485CX.
- OPGEPAST: XR77CX met rechtstreekse RS485.
- Toetsenbord kan geblokkeerd worden.
- Geproduceerd met hoogwaardige componenten via de nieuwste technieken.
- Standaard IP65 front (32x74mm).
- Andere versies (Buzzer / Rep-output / 3^e probe) op aanvraag.
- Standaard met rode segmenten, blauwe display optioneel.
- Licht-toets enkel bruikbaar op XR30-70-77 CX.
- ON/OFF functie bruikbaar volgens parameters.

Prime CX

Art. Nr.	Type	Stroom	Sondes	Spanning	Compressor	Ontdooiing	Ventilator	Licht of Alarm	Stop ont-dooiing	Prijs
		A		V	Comp	Def	Fan	Alarm (!)	Tijd / temp.	EUR
00053281	XR10CX-0N0C0	8	1xPTC/NTC	12 ac/dc	X	-	-	-	Tijd	78,17
00053283	XR10CX-5N0C0	8	1xPTC/NTC	230 ac	X	-	-	-	Tijd	87,03
00053282	XR10CX-0N0C1	20	1xPTC/NTC	12 ac/dc	X	-	-	-	Tijd	80,15
00053285	XR10CX-5N0C1	20	1xPTC/NTC	230 ac	X	-	-	-	Tijd	89,01
00053295	XR10CX-1N0C1	20	1xPTC/NTC	24 ac/dc	X	-	-	-	Tijd	89,96
00053286	XR20CX-0N0C0	8	1xPTC/NTC	12 ac/dc	X	X	-	-	Tijd	78,17
00053288	XR20CX-5N0C0	8	1xPTC/NTC	230 ac	X	X	-	-	Tijd	87,03
00073658	XR20CX-3N1C0	8	1xPTC/NTC	9/40 dc	X	X	-	-	Tijd	101,39
00053287	XR20CX-0N0C1	20	1xPTC/NTC	12 ac/dc	X	X	-	-	Tijd	80,15
00053081	XR20CX-5N0C1	20	1xPTC/NTC	230 ac	X	X	-	-	Tijd	89,01
00060906	XR20CX-5N1C1	20	1xPTC/NTC	230 ac	X	X	-	-	Tijd	95,46
00073619	XR30CX-3N0C0	8	1xPTC/NTC	9/40 dc	X	-	-	X	Tijd	118,86
00053297	XR30CX-0N1C1	20	1xPTC/NTC	12 ac/dc	X	-	-	X	Tijd	98,21
00053289	XR30CX-5N0C1	20	1xPTC/NTC	230 ac	X	-	-	X	Tijd	100,62
00053477	XR30CX-5N1C1	20	1xPTC/NTC	230 ac	X	-	-	X	Tijd	107,07
00053291	XR40CX-5N0C0	8	2xPTC/NTC	230 ac	X	X	-	-	Tijd / temp.	98,73
00053290	XR40CX-0N0C1	20	2xPTC/NTC	12 ac/dc	X	X	-	-	Tijd / temp.	91,76
00053568	XR40CX-5N0C1	20	2xPTC/NTC	230 ac	X	X	-	-	Tijd / temp.	100,62
00053567	XR40CX-0N1C1	20	2xPTC/NTC	12 ac/dc	X	X	-	-	Tijd / temp.	98,21
00053192	XR60CX-0N0C0	8	2xPTC/NTC	12 ac/dc	X	X	X	-	Tijd / temp.	101,14
00053293	XR60CX-5N0C0	8	2xPTC/NTC	230 ac	X	X	X	-	Tijd / temp.	109,99
00053292	XR60CX-0N0C3	16	2xPTC/NTC	12 ac/dc	X	X	X	-	Tijd / temp.	103,11
00052247	XR60CX-5N0C3	16	2xPTC/NTC	230 ac	X	X	X	-	Tijd / temp.	112,06
00053298	XR60CX-5N1C3	16	2xPTC/NTC	230 ac	X	X	X	-	Tijd / temp.	118,51
00066826	XR60CX-5N0C1	20	2xPTC/NTC	230 ac	X	X	X	-	Tijd / temp.	114,38
00054862	XR64CX-5N0C3	16	3xPTC/NTC	230 ac	X	X (2x)	X	-	Tijd / temp.	126,42
00053294	XR70CX-5N0C3	16	2xPTC/NTC	230 ac	X	X	X	X	Tijd / temp.	126,42
00062168	XR77CX-5S6I3	16	3xNTC/PT1000	230 ac	X	X	X	X	Tijd / temp.	230,80
00062261	XR77CX-3N6C3	16	3xNTC/PT1000	9/40 dc	X	X	X	X	Tijd / temp.	208,01

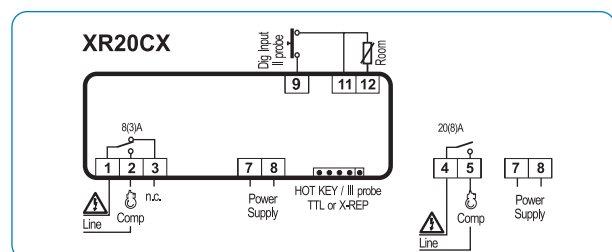
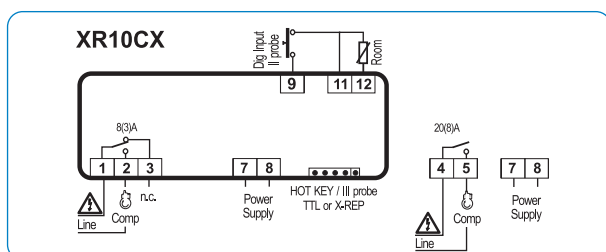

Let op: De prijzen in deze catalogus zijn een momentopname en kunnen wijzigen. De actuele prijzen vindt u steeds op onze webshop.

V-26/1/2026

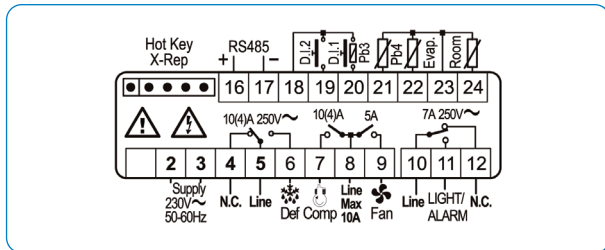
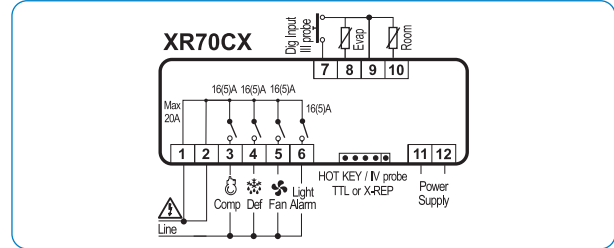
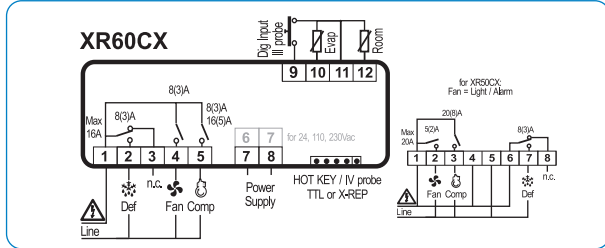
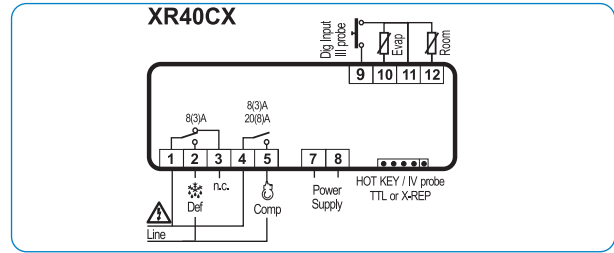
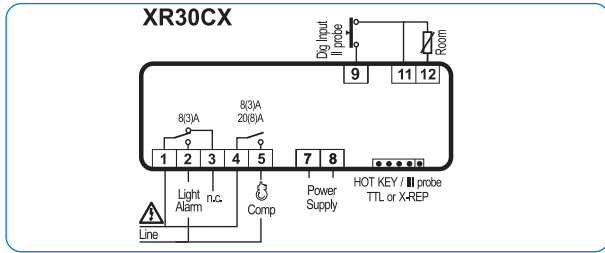

KOELREGELAARS INBOUW-VERSIE

PRIME XR TOUCH

Dixell™



- Display: 3 digits + DP
- Eenvoudige HACCP functie.
- Standaard met TTL aansluiting voor Hotkey programmatie.
- Communicatie naar Xweb mits XJ485CX.
- Geproduceerd met hoogwaardige componenten via de nieuwste technieken.

- ON/OFF functie bruikbaar volgens parameters.
- ECO icoon voor energie besparende modus.
- Geoptimaliseerd voor ventilator management.

Prime CH

Art. Nr.	Type	Sondes	Spanning	Compressor	Ontdooing	Ventilator	Licht of Alarm	Stop ontdooiing	Prijs
00098169	XR70T - 16A	4 x PTC/NTC	230 ac	Comp	Def	Fan	Light / Alarm	Tijd / temp.	EUR
				X	X	X	X	Tijd	236,73



Pg. D-65



Pg. D-65

Dixell™

KOELREGELAARS IN DIN RAIL VERSIE

PRIME DIN RAIL



- Display: 3 digits + DP.
- Eenvoudige HACCP functie.
- Standaard met TTL aansluiting voor Hotkey programmatie.
- Toetsenbord kan geblokkeerd worden.
- Geproduceerd met hoogwaardige componenten via de nieuwste technieken.
- Bescherming van het front (IP65 (DIN rail)).
- Geen communicatiemogelijkheden.

Prime D

Art. Nr.	Type	Sondes	Spanning	Compressor	Ontdooing	Ventilator	Licht of Alarm	Stop ontdooing	Prijs
			V	Comp	Def	Fan	Light / Alarm	Tijd / temp.	EUR
00025040	XR10D 20A	1xPTC/NTC	230 ac	X	-	-	-	Tijd	129,60
00025042	XR20D 20A	1xPTC/NTC	230 ac	X	X	-	-	Tijd	129,60
00029214	XR30D 20A	1xPTC/NTC	230 ac	X	-	-	X	Tijd	148,35
00030008	XR40D 20A	2xPTC/NTC	230 ac	X	X	-	-	Tijd / temp.	148,35
00025041	XR60D 20A	2xPTC/NTC	230 ac	X	X	X	-	Tijd / temp.	161,68
00026578	XR70D 20A	2xPTC/NTC	230 ac	X	X	X	X	Tijd / temp.	168,73

D

D-8

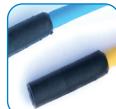

Pg. D-67



Pg. C-62

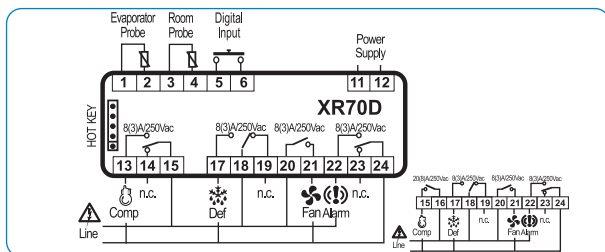
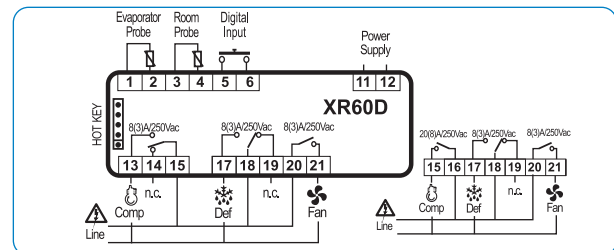
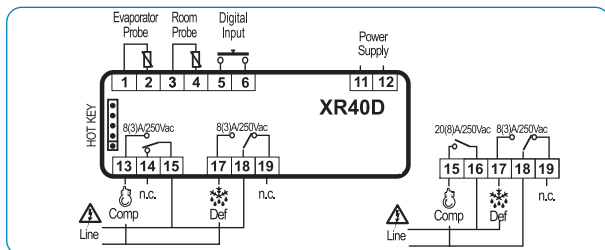
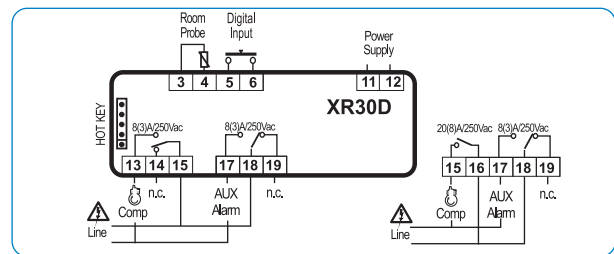
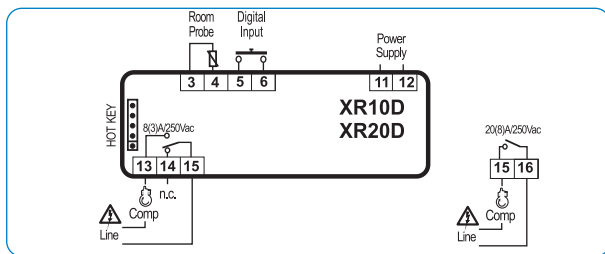

KOELREGELAARS INBOUW-VERSIE

XR100 INBOUW

Dixell™



Pg. D-65



Pg. D-65



- Display: 3 digits + DP.
- Front IP65.
- Afmetingen: 32x74x60mm.
- MIN/MAX. temperatuursregistratie op alle toestellen.
- RS485-uitgang ModBUS-RTU voor aansluiting op supervisie systeem.
- Economy setpoint.
- Standaard met TTL aansluiting voor Hotkey programmatie.

RS485 modbus

Art. Nr.	Type	Sondes	Spanning	Compressor	Ontdooiing	Ventilator	Licht of Alarm	Stop ontdooiing	Prijs
			V	Comp	Def	Fan	Alarm	Tijd / temp.	EUR
00020124	XR110C0 RS485 Buzzer	1xPTC/NTC	12 ac/dc	X	-	-	-	Tijd	148,35
00020126	XR110C5 RS485 Buzzer	1xPTC/NTC	230 ac	X	X	-	-	Tijd	164,05
00029218	XR120C0 RS485 Buzzer	1xPTC/NTC	12 ac/dc	X	X	-	-	Tijd	148,35
00020130	XR120C5 RS485 Buzzer	1xPTC/NTC	230 ac	X	-	-	X	Tijd	164,05
00026164	XR130C RS485 Buzzer	2xPTC/NTC	12 ac/dc	X	-	-	-	Tijd	183,29
00020139	XR160C RS485 Buzzer	3xPTC/NTC	12 ac/dc	X	X	X	-	Tijd / temp.	200,92
00020143	XR170C RS485 Buzzer	3xPTC/NTC	12 ac/dc	X	X	X	X	Tijd / temp.	212,96

D
D-9

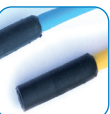
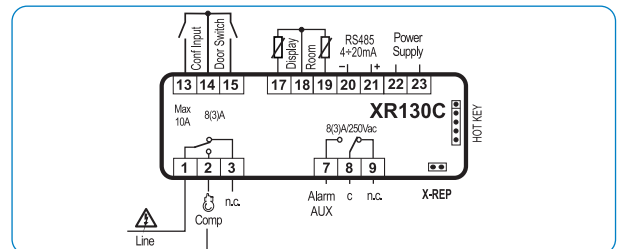
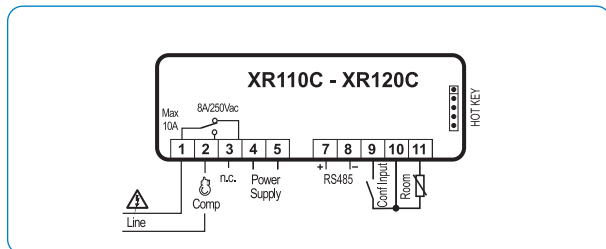

Pg. D-67

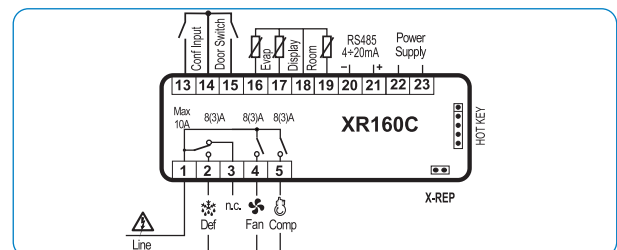
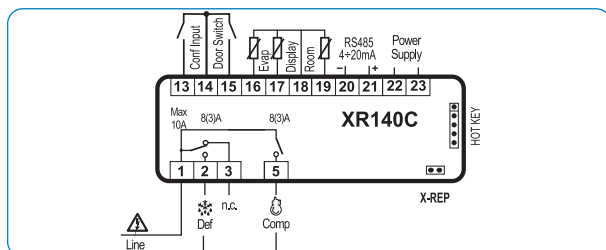

Pg. C-62

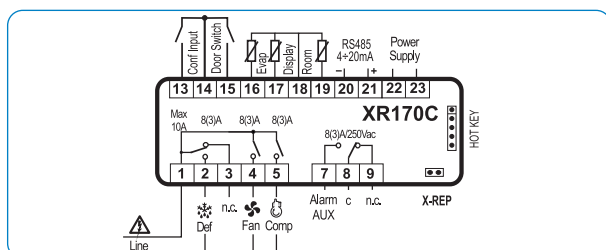

Let op: De prijzen in deze catalogus zijn een momentopname en kunnen wijzigen. De actuele prijzen vindt u steeds op onze webshop.



Pg. D-65



Pg. D-65

Dixell™

D

D-10

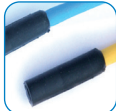

Pg. D-67



Pg. C-62

V-26/1/2026

KOELREGELAARS IN DIN RAIL VERSIE

XR100 DIN RAIL

Dixell™



- Display: 3 digits + DP.
- Front IP65.
- Afmetingen: 70 x 85 x 61 mm.
- MIN/MAX. temperatuursregistratie op alle toestellen.
- RS485-uitgang ModBUS-RTU voor aansluiting op supervisie systeem.
- Economy setpoint.
- Standaard met TTL aansluiting voor Hotkey programmatie.



Pg. D-65



Pg. D-65

RS485 modbus DIN rail

Art. Nr.	Type	Sondes	Spanning	Compressor	Onthooing	Ventilator	Licht of Alarm	Stop onthooing	Prijs
			V	Comp	Def	Fan	Light / Alarm	Tijd / temp.	EUR
00026372	XR120D RS485 Buzzer	2xPTC/NTC	230 ac	X	-	-	-	Tijd	206,08
00020134	XR130D RS485 Buzzer	2xPTC/NTC	230 ac	X	-	-	X	Tijd	215,54
00026371	XR160D RS485 Buzzer	3xPTC/NTC	230 ac	X	X	X	-	Tijd / temp.	230,59
00026946	XR170D RS485 Buzzer	3xPTC/NTC	230 ac	X	X	X	X	Tijd / temp.	237,58

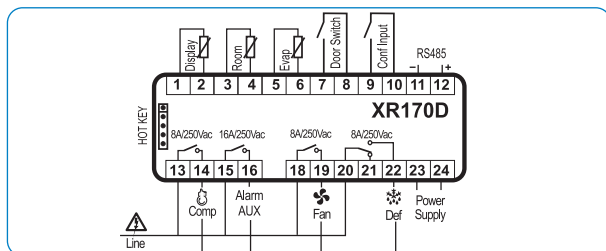
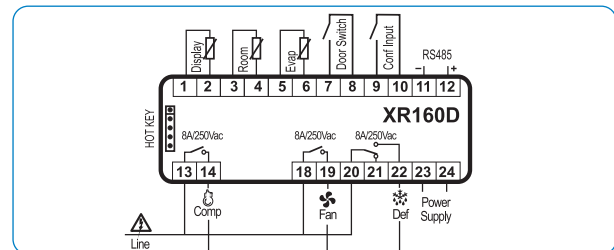
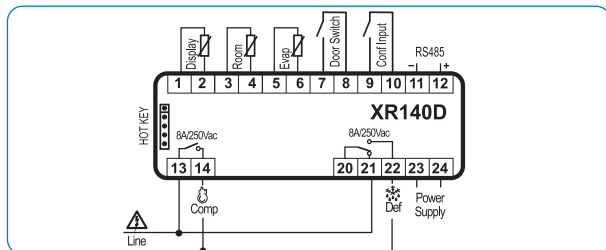
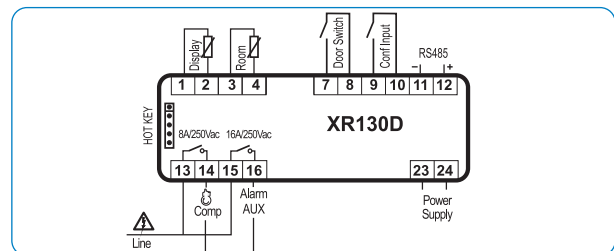
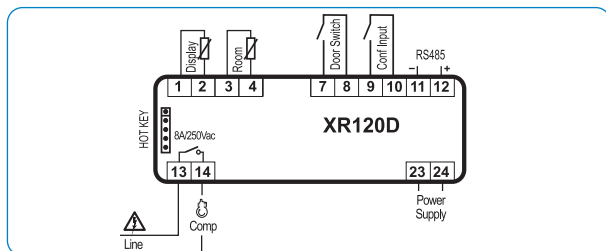

Pg. D-67



Pg. C-62

D
D-11



Pg. D-65



Pg. D-65

Dixell™

KOELREGELAARS INBOUW-VERSIE

XR500 INBOUW



- Display: 3 digits + DP.
- Front IP65.
- Afmetingen: 32 x 74 x 60 mm.
- MIN/MAX. temperatuursregistratie op alle toestellen.
- RS485-uitgang ModBUS-RTU voor aansluiting op supervisie systeem.
- Economy setpoint.
- Standaard met TTL aansluiting voor Hotkey programmatie.
- RTC (Real Time Clock) voor kloksturing van ontdooiingen of/en gereduceerd setpunt.
- SPECIALE VERSIE supermarkt beschikbaar. (Art. nr. 00031015)

RS485 modbus + RTC

Art. Nr.	Type	Sondes	Spanning	Compressor	Ontdooiing	Ventilator	Licht of Alarm	Stop ontdooiing	Prijs
			V	Comp	Def	Fan	Light / Alarm	Tijd / temp.	EUR
00020176	XR570C RS485	3xPTC/NTC	12 ac/dc	X	X	X	X	Tijd / temp.	256,82
00031015	XR570C RS485 (AB)	3xPTC/NTC	12 ac/dc	X	X	X	X	Tijd / temp.	256,82

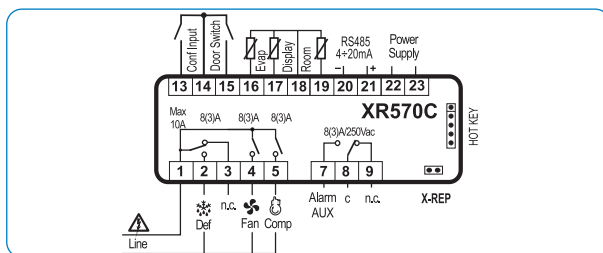

D

D-12



Pg. D-67



Pg. C-62

Dixell™

KOELREGELAARS DINRAIL VERSIE

XR500 DIN RAIL



- Display: 3 digits + DP.
- Front IP65.
- Afmetingen: DIN 70 x 85 x 61 mm.
- MIN/MAX. temperatuursregistratie op alle toestellen.
- RS485-uitgang ModBUS-RTU voor aansluiting op supervisie systeem.
- Economy setpoint.
- Standaard met TTL aansluiting voor Hotkey programmatie.
- RTC (Real Time Clock) voor kloksturing van ontdooiingen of/en economy setpunt.

RS485 modbus & RTC - DIN rail

Art. Nr.	Type	Sondes	Spanning	Compressor	Ontdooiing	Ventilator	Licht of Alarm	Stop ontdooiing	Prijs
			V	Comp	Def	Fan	Light / Alarm	Tijd / temp.	EUR
00020177	XR570D RS485	3xPTC/NTC	230 ac	X	X	X	X	Tijd / temp.	281,44

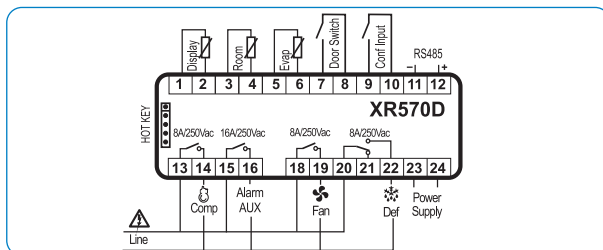

KOELREGELAARS INBOUW VERSIE

TWEE TEMPERATUREN REGELAAR

Dixell™



- Display: 3 digits + DP.
- Front IP65.
- Afmetingen: 32 x 74 x 60 mm.
- MIN/MAX. temperatuursregistratie op alle toestellen.
- Standaard met TTL aansluiting voor Hotkey programmatie of via XJ485CX: RS485 voor aansluiting op supervisiesysteem.



Pg. D-65



Pg. D-65

XR420C & XR460C

Art. Nr.	Type	Sondes	Spanning	Compressor	Ontdooing	Ventilator	Licht of Alarm	Stop ontdooing	Prijs
			V	Comp	Def	Fan	Light / Alarm	Tijd / temp.	EUR
00049558	XR420C 8A	2xPTC/NTC	230 ac	x	-	-	-	2x Tijd / temp.	202,42
00052516	XR460C	3xPTC/NTC	12 ac/dc	x	X (1x)	x	-	1x Tijd / temp.	226,50

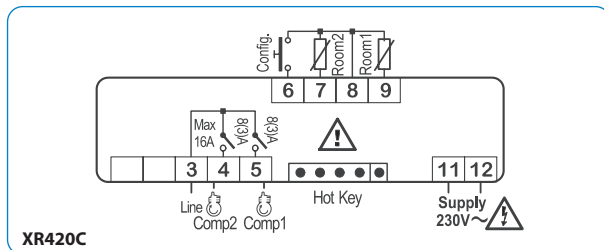

XR420C

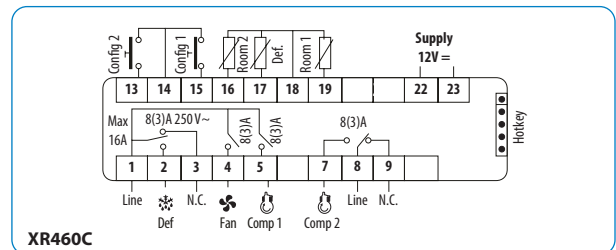

XR460C

UNIVERSELE REGELAARS

UNIVERSAL

Dixell™



De ideale oplossing voor depannages. Met deze regelaar kunt u na installatie via eenvoudige parameter programmering kiezen uit verschillende werkwijzen (7 applicaties):

- Gewoon AAN/UIT.
- Koelinstallatie met natuurlijke ontdooing.
- Diepvriesinstallatie.
- Dit toestel vervangt een hele reeks instrumenten van zowel DIXELL als vele andere merken.
- Afmetingen: 32 x 74 x 60 mm.
- RS485 vanaf versie 4.
- Hotkey functie.
- Automatische sondedetectie.

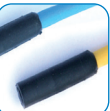

Pg. D-67



Pg. C-62

Universal

Art. Nr.	Type	Sondes	Spanning	Compressor	Ontdooing	Ventilator	Licht of Alarm	Stop ontdooing	Prijs
			V	Comp	Def	Fan	Light / Alarm	Tijd / temp.	EUR
00022198	UNIVERSAL-R4	2xPTC/NTC	12 ac/dc + 230 ac	X	X	X	X	Tijd / temp.	165,64

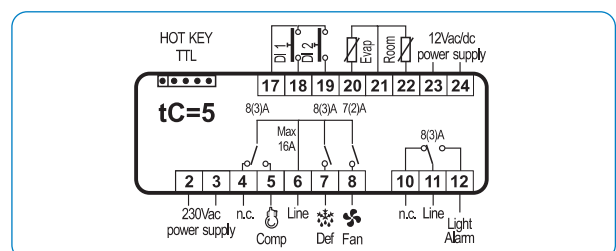
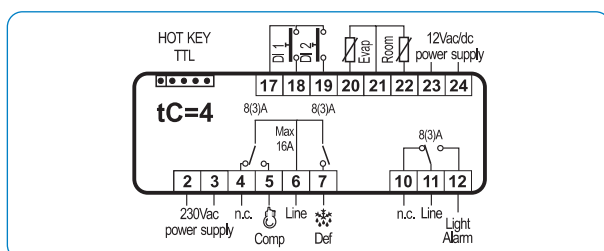
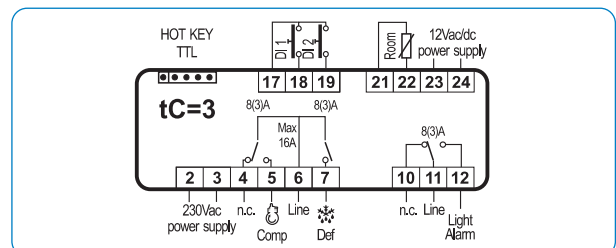
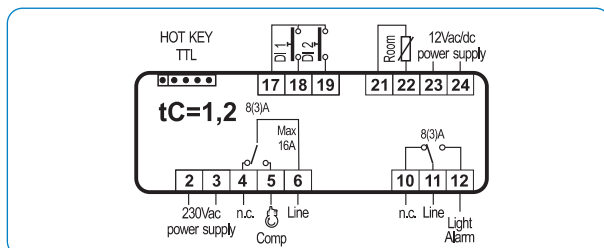

Let op: De prijzen in deze catalogus zijn een momentopname en kunnen wijzigen. De actuele prijzen vindt u steeds op onze webshop.



Pg. D-65



Pg. D-65

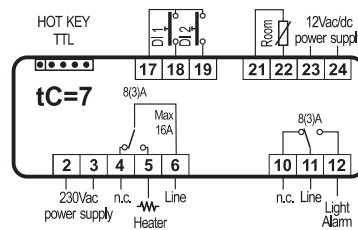
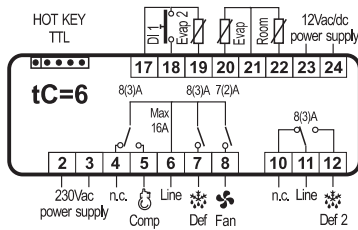

Dixell™

INBOUW KOELREGELAARS

WING



Wing Standard



Frontmontage



Verticale frontmontage

- Transparante bescherming van de toetsen.
- Standaard frontmontage.



Wing Inox



Frontmontage



Back-panel frontmontage

- Helder of gesatineerd front in staal.
- Standaard of back-panel montage.



Wing Touch



Frontmontage



Back-panel frontmontage

- Capacitieve TOUCH-technologie.
- Achtergrondverlichting.
- Standaard of back-panel montage.



XW60L



XW60V

- Multifunctionele regelaar voor sturing van een complete koelinstallatie.
- Afgeschermd toetsenbord met tot 6 verschillende toetsen voor sturing van verlichting.
- AAN/UIT, manuele ontdooiing
- Standaard met TTL aansluiting voor Hotkey programmatie.
- Met alarmbuzzer.
- Afmetingen: 38 x 185 x 76 mm.
- Geen communicatie beschikbaar.
- Deurcontact: licht aan.

Wing Basic

Art. Nr.	Type	Sondes	Spanning	Compressor	Ontdooiing	Ventilator	Licht of Alarm	Stop ontdooiing	Prijs
			V	Comp	Def	Fan	Light / Alarm	Tijd / temp.	EUR
00029912	XW20L	1xPTC/NTC	230 ac	X	-	-	X	Tijd	181,01
00029913	XW20V	1xPTC/NTC	230 ac	X	-	-	X	Tijd	188,10
00094958	XW20LRT	1xPTC/NTC	230 ac	X	-	-	X	Tijd	269,21
00029910	XW60L	2xPTC/NTC	230 ac	X	X	X	X	Tijd / temp.	213,75
00029911	XW60V	2xPTC/NTC	230 ac	X	X	X	X	Tijd / temp.	216,00

D

D-14

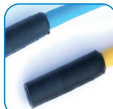

Pg. D-67



Pg. C-62

Let op: De prijzen in deze catalogus zijn een momentopname en kunnen wijzigen. De actuele prijzen vindt u steeds op onze webshop.

V-26/11/2026

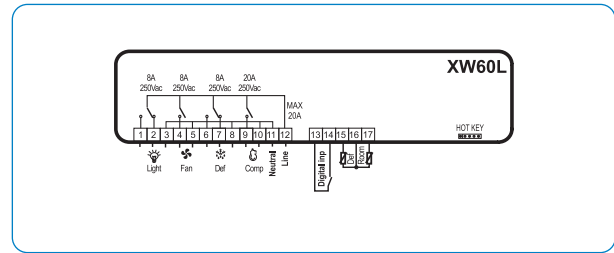
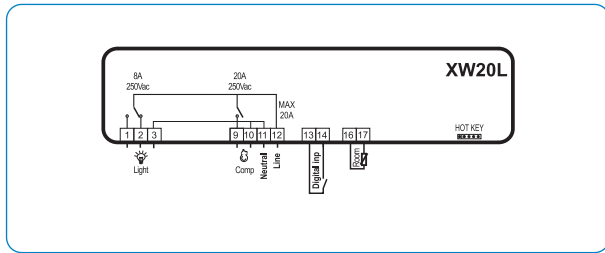

Pg. D-65



Pg. D-65



XW270L

- Multifunctionele regelaar voor sturing van een complete koelinstallatie.
- Afgeschermd toetsenbord met tot 8 verschillende toetsen voor sturing van verlichting, ontdooiing, AAN/UIT, ...
- Standaard met TTL aansluiting voor Hotkey programmatie of via XJ485CX: RS485 voor aansluiting op supervisie systeem.
- Met alarmbuzzer.
- Afmetingen: 38 x 185 x 80 mm.

Wing Compact

Art. Nr.	Type	Sondes	Spanning	Compressor	Ontdooiing	Ventilator	Licht	Alarm	AUX	Stop ontdooiing	Prijs
		V		Comp	Def	Fan		Alarm (!)	AUX	Tijd / temp.	EUR
00022498	XW220L	2xNTC	230 ac	X	-	-	X	-	-	Tijd	198,90
00022499	XW230L	2xNTC	230 ac	X	-	-	X	X	X	Tijd	243,68
00022500	XW260L	3xNTC	230 ac	X	X	X	X	-	-	Tijd / temp.	238,16
00022501	XW264L	3xNTC	230 ac	X	X (2x)	X	X	-	-	Tijd / temp.	270,90
00022502	XW270L	3xNTC	230 ac	X	X	X	X	X	X	Tijd / temp.	270,90
00022503	XW570L	3xNTC	230 ac	X	X	X	X	X	X	Tijd / temp.	306,11

D

D-15

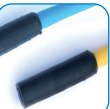

Pg. D-67

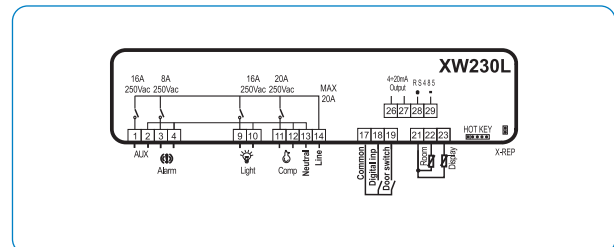
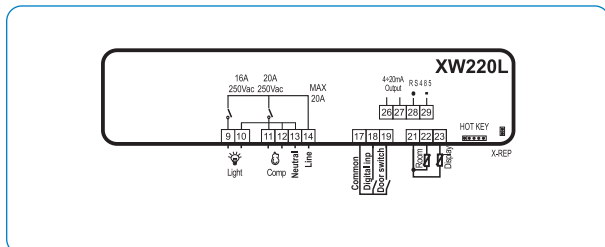

Pg. C-62

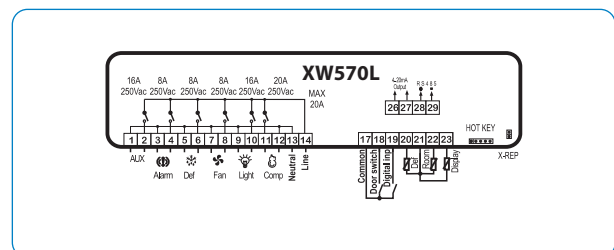
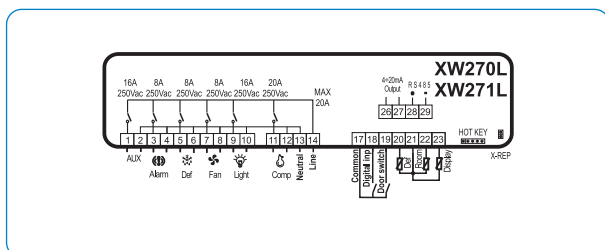
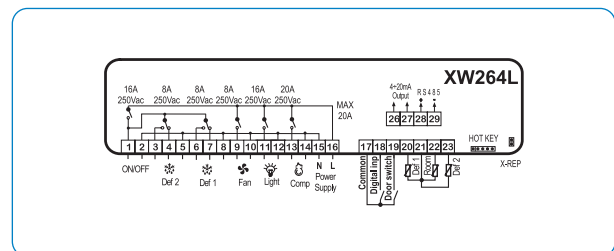
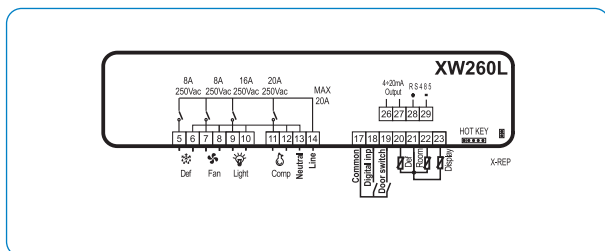



Pg. D-65



Pg. D-65

Dixell™

KOELREGELAARS INBOUW-VERSIE SPLIT WING

SPLIT SERIES: RS485 MODBUS REGELAARS



- Multifunctionele regelaar voor sturing van een complete koelinstallatie.
- Afgeschermd toetsenbord met 6 of 8 toetsen voor sturing van verlichting, ontdooiing, AAN/UIT,...
- Standaard met TTL aansluiting voor Hotkey programmatie of via XJ485CX: RS485 voor aansluiting op supervisie systeem.
- Afmetingen Slave: 104 x 104 x 50 mm.
- Bescherming front toetsenbord: IP65 / Slave: IP55.
- Mogelijkheid om een tweede uitlezing aan te sluiten.

Wing Split

Art. Nr.	Type	Sondes	Spanning	Compressor	Ontdooiing	Ventilator	Licht	Alarm	AUX	Stop ontdooiing	Prijs
		V		Comp	Def	Fan		Alarm (!)	AUX	Tijd / temp.	EUR
00025838	XW220K (split)	2xNTC	230 ac	X	-	-	X	-	-	Tijd	180,45
00028649	XW230K (split)	2xNTC	230 ac	X	-	-	X	X	X	Tijd	211,16
00024763	XW260K (split)	3xNTC	230 ac	X	X	X	X			Tijd / temp.	221,63
00028391	XW270K (split)	3xNTC	230 ac	X	X	X	X	X	X	Tijd / temp.	230,85
00024656	XW570K (split)	3xNTC	230 ac	X	X	X	X	X	X	Tijd / temp.	264,71
00047276	XW570K neon + RS5485	3xNTC	230 ac	X	X	X	X	X	X	Tijd / temp.	291,83

D

D-16

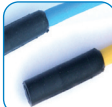

Pg. D-67



Pg. C-62

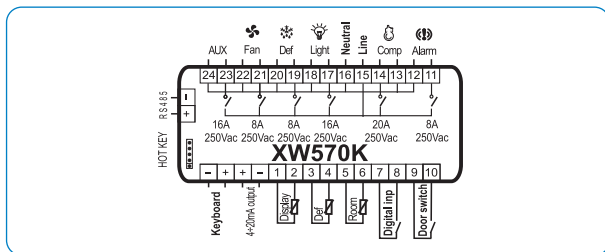
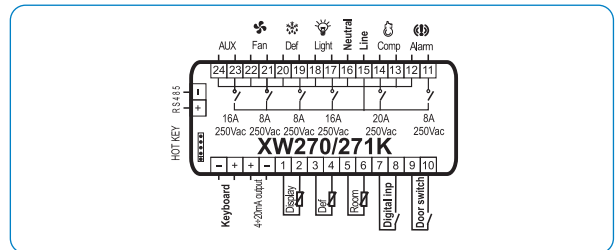
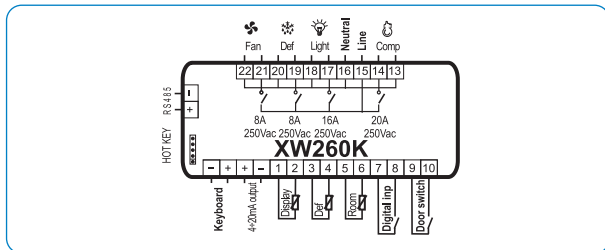
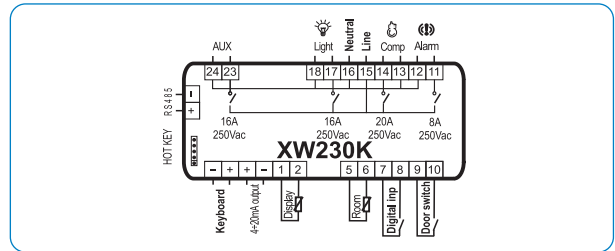
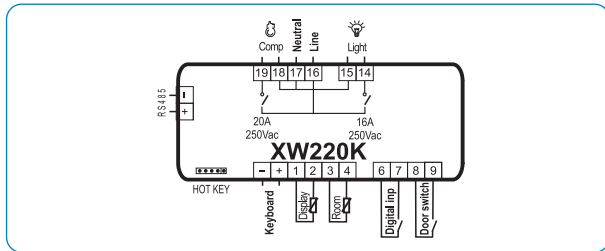

Let op: De prijzen in deze catalogus zijn een momentopname en kunnen wijzigen. De actuele prijzen vindt u steeds op onze webshop.

KEYBOARD VOOR WING-SPLIT REGELAARS

HORIZONTALALE EN VERTICALE UITVOERING

Dixell™



T850



V850



V-KIT - 850



Pg. D-65



Pg. D-65

Horizontaal toetsenbord 38 x 185 mm

Art. Nr.	Type	Wing regelaar	Prijs
			EUR
00024766	T620	XW220/260K	132,19
00025385	T820	XW230/270K	139,61
00024657	T850-0	XW570K	143,10
00027545	T850-1 (+ buzzer)	XW570K	151,54

Verticaal toetsenbord 100 x 64 mm

Art. Nr.	Type	Wing regelaar	Prijs
			EUR
00029281	V620	XW220/260K	132,19
00028648	V820	XW230/270K	139,61
00027519	V850-0	XW570K	143,10
00027544	V850-1 (+ buzzer)	XW570K	151,54

Adaptor-kit voor V versie

Art. Nr.	Type	Omschrijving	Prijs
			EUR
00027518	V-KIT/W	Adapter-kit voor verticaal toetsenbord	30,32

THERMOMETERS

ELEKTRONISCHE THERMOMETERS

Dixell™



XT11S 3D0

Digitale thermometers

Art. Nr.	Type	Sondes	Spanning	Omschrijving	Afmetingen H x B x D	Prijs
			V		mm	EUR
00020185	XT11S 3D0	1xNTC	12 ac/dc	Thermometer met min-max functie, inclusief sondes	31 x 64 x 21	60,70
00020184	XT11S 3D5	1xNTC	230 ac	Thermometer met min-max functie, inclusief sondes	31 x 64 x 21	63,90
00022030	XT11S 3D5 1MIN	1xNTC	230 ac	Thermometer met min-max functie, inclusief sondes	31 x 64 x 21	63,90

D

D-17



Pg. D-67



Pg. C-62



Pg. D-65



Pg. D-65

Dixell™

REGELAARS VOOR MELKKOELTANKS

XR80



- Speciaal ontworpen voor het regelen van de temperatuur en het roerwerk van een melkkoeltank.
- Display: 3 digits + DP.
- Afmetingen: XR80CX (inbouw): 32 x 74 x 60 mm
XR80D (DIN rail): 70 x 65 x 61 mm.
- Front: IP65.

XR80

Art. Nr.	Type	Sondes	Spanning	Montage	Compressor	Roerwerk	Prijs
			V		Comp	Agt	EUR
00064554	XR80CX5 8A	1xNTC/PTC	230 ac	Inbouw	X	X	104,66
00027748	XR80D 8A	1xNTC/PTC	230 ac	DIN rail	X	X	161,85

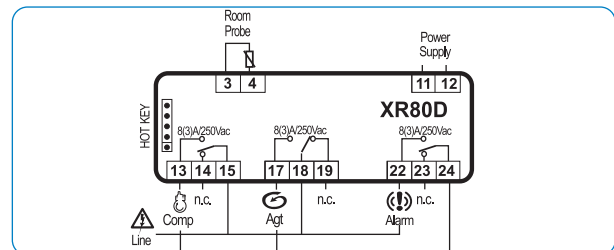
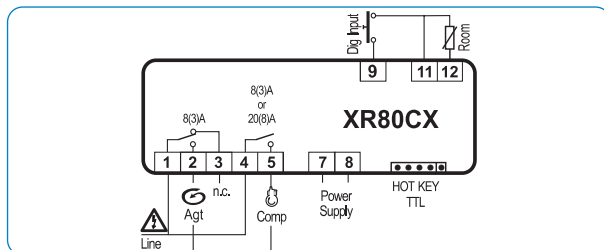

Pg. D-67



Pg. C-62

Dixell™

REGELAARS VOOR SNELKOELERS



- Afkoelen van een product in verschillende stappen.
- Aansluiting voor extra insteeksonde voor meten van producttemperatuur.
- Op de XB590L is een RS232 aansluiting voorzien voor aansluiting van Dixell XB05PR printer.
- Uitgang voor remote display.
- Display: 3 digits + DP.
- Afmetingen: XB590L: 185 x 38 x 71 mm / XB05PR: 125 x 112 x 60 mm.
- Front: IP65.
- Bereik: -55..+60°C.
- Met buzzer.

XB590L + Real time clock + RS485

Art. Nr.	Type	Sondes	Spanning	Compressor	Ontdooiing	Ventilator	Licht	Alarm	AUX	Stop ontdooiing	Prijs
			V	Comp	Def	Fan	Light	Alarm (!)	AUX	Tijd / temp.	EUR
00076765	XB590L	5xPTC/NTC	230 ac	X	X	X	X	X	X	Tijd / temp.	365,07

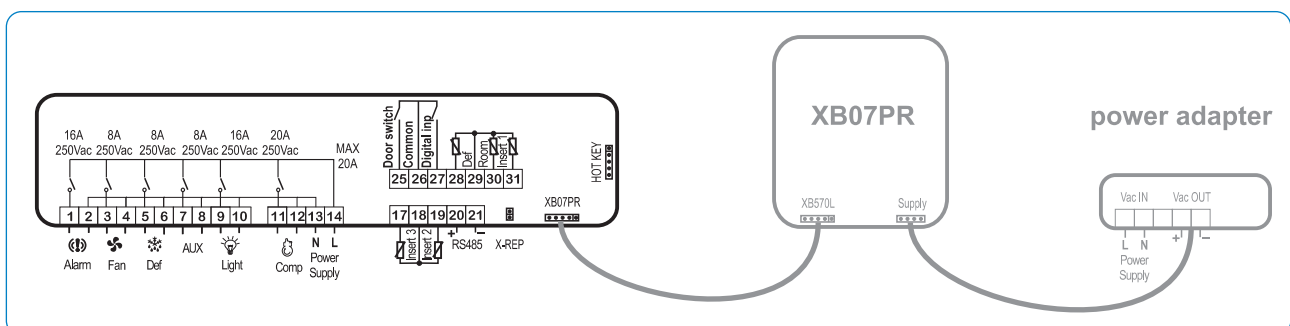

REGELAARS VOOR KLIMAATTOEPASSINGEN

Dixell™



XH260L



XH260V

- Verwarming, koeling, bevochtiging en ontvochtiging voor de garantie van perfecte bewaarcondities.
 - Neutrale zone algoritme voor simultane controle van vochtigheid en temperatuur.
 - XH260L: Continu regeling.
 - Compressor relais 20A.
 - Standaard TTL aansluiting voor Hotkey programmatie of via XJ485CX: RS485 voor aansluiting op supervisie systeem.
 - Overzichtelijk display met aanduiding vochtigheid, temperatuur en actieve uitgangen.
 - Afmetingen: 38 x 185 x 80 mm.
 - Front: IP65.
- V: verticale uitvoering.



Pg. D-65



Pg. D-65

XH260

Art. Nr.	Type	Sondes	Spanning	Compressor	Ontdooing	Ventilatoren	Vochtigheid	Prijs
			V	Comp	Def	Fan	Humid	EUR
00029670	XH260L 20A	2xNTC 4...20mA	230 ac	X	X	X	X	289,50
00049081	XH260V 8A	2xNTC 4...20mA	230 ac	X	X	X	X	289,50

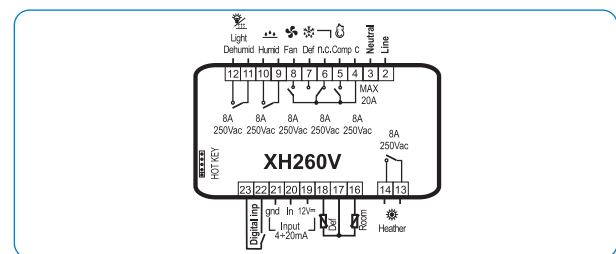
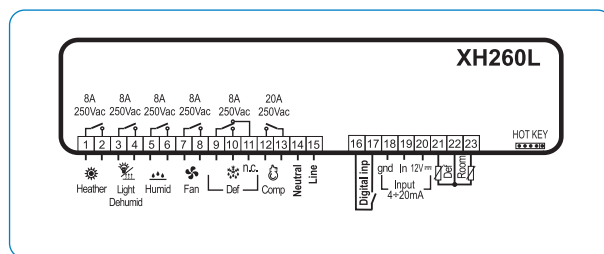

REGELAARS VOOR KLIMAATTOEPASSINGEN

Dixell™



- Speciaal ontworpen voor het regelen van de temperatuur van een flessenkoeler.
- Display: 3 digits
- Afmetingen: XRB77BCH: 38 x 80 x 63.5 mm

XRB77CH

Art. Nr.	Type	Sondes	Spanning	Montage	Prijs
			V		EUR
00104773	XRB77CH-5	4X PTC/NTC	230VAC	Inbouw	235,30

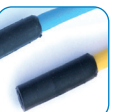

Pg. D-67



Pg. C-62

D
D-19



Pg. D-65

Dixell™

MULTIPLEX REGELAAR VOOR ELEKTRONISCH EXPANSIE VENTIEL

XM REGELAARS



Pg. D-65



00093897

- Mogelijkheid tot controle over 8 regelaars met 1 toetsenbord via LAN netwerk.
- Multi Master systeem: elk toestel kan Master of Slave zijn.
- Mogelijkheid om uitlezing XREP aan te sluiten.
- Beschikt over configureerbare digitale ingang en deurcontact.
- Ingebouwde communicatie RS485 met ModBUS-RTU protocol voor aansluiting op supervisie systeem.
- Standaard TTL aansluiting voor Hotkey programmatie.
- Optioneel toetsenbord CX660 met eenvoudige bediening en overzichtelijk display.
- RTC voor kloksturing van ontdooiingen en/of economy setpunt.
- Afmetingen slave: 114x155x70mm.
- Bescherming front toetsenbord: IP65 / Slave: IP55.
- Real Time Clock
- Connector standaard niet bijgeleverd.
- Autoadaptieve oververhittingscontrole.
- Geïntegreerde controle voor ON/OFF expansieventielen.
- Modulerende uitgang voor controle ventilatorsnelheid.



00094049

Opmerking:

Indien de afstand tussen de XM678D-regelaar en het ventiel groter is dan 5 meter, dient u een AKA211 filter te voorzien.

D

D-20

XM670D (thermostatisch) - XM679K - (ON/OFF) - XM678D (stepper)

Art. Nr.	Type	Sondes	Spanning	Compressor	Ontdooiing	Ventilator	Licht	Alarm	AUX	Stop ontdooiing	Prijs
			V	Comp	Def	Fan	Light	Alarm (!)	AUX	Tijd / temp.	EUR
00105061	XM670K	4xNTC/PTC	230	X	X	X	X	X	X	Tijd / temp.	286,49
00093897	XM679K	5xNTC/PTC / 4..20mA / 0..5V	230	X	X	X	X	X	X	Tijd / temp.	542,87
00094049	XM678D	5xNTC/PTC / 4..20mA / 0..5V	24	X	X	X	X	X	X	Tijd / temp.	751,07

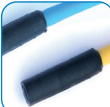

Pg. D-67



Pg. C-62



Pg. E-18

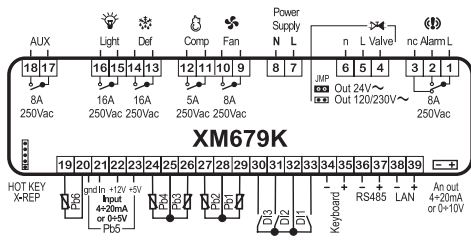

- Compatibel met ON/OFF elektronisch expansieventiel
- Mogelijkheid om ON/OFF regeling of PID toe te passen.

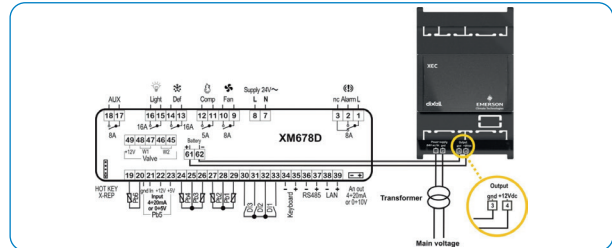

- Compatibel met modulerende expansieventielen



00094050



00054150



00060971



00060437



00098627

Opties

Art. Nr.	Type	Omschrijving	XM670K	XM679K	XM678D	Prijs
						EUR
00060037	XM-FC21	Vrouwelijke connectoren voor XM679K (21 pins)	-	x	-	31,18
00094050	XM-FC28	Vrouwelijke connectoren voor XM678K (28 pins)	-	-	x	41,17
00054150	CX660	Keyboard voor XM regelaars	x	x	x	76,73
00068341	T620T-100R0	Blauw keyboard voor XM670K regelaar	x	-	-	218,25
00060971	TF20D	Transfo 20VA 230/24V DIN rail	-	-	x	56,02
00060437	AKA211	Kabelfilter voor bipolair stepper ventiel	-	-	x	96,61
00098627	XEC SUPERCAP EVO	XEC Supercap EVO backup batterij voor stepper ventiel	-	-	x	236,30

REGELAARS VOOR ELEKTRONISCHE VENTIELEN

Dixell™

REGELAARS ON/OFF VENTIELEN



- Beschikbaar voor 230 VAC (op aanvraag voor 24Vac)
- Werkt met temperatuursondes PT1000 of NTC.
- Werkt met universele drukopnemers (afh per toestel) 4..20mA of ratiometrisch.
- Zowel potentiaalvrije als ingang voor spanning voor vrijgave.
- Geeft drukwaarde van de sonde onbeperkt digitaal door naar andere XEV's via LAN communicatie.
- Te gebruiken voor in combinatie met alle types thermostatische regelingen
- Alarmcontact NO/NC.
- Kan (ON/OFF) ventielen aansturen van diverse merken zoals Danfoss, Parker
- Gemakkelijk te programmeren met HOTKEY.
- Vrij RS485 MODBUS-protocol, aansluitbaar op XWEB toepassingen.

Voordelen elektronische expansie:

- Energiebesparing door toelaten van verhoging van verdampersdruk en verlaging condensordruk.
- Maximale verdampervulling.
- Hogere bewaarkwaliteit.
- Optimale oververhittingsregeling.
- Alarmering.
- Zelfregelend inspuitsysteem, minder afhankelijk van drukken.
- Eventuele subsidie kan verkregen worden.

Regelaars ON/OFF ventielen

Art. Nr.	Type	Spanning	Montage	Prijs
		V		EUR
00081724	XEV12D	230 Vac	DIN rail	432,65
00093897	XM679K	230 Vac	DIN rail	542,87

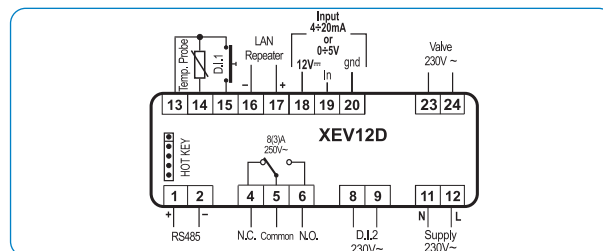

Voorbeeld van aansluitschema

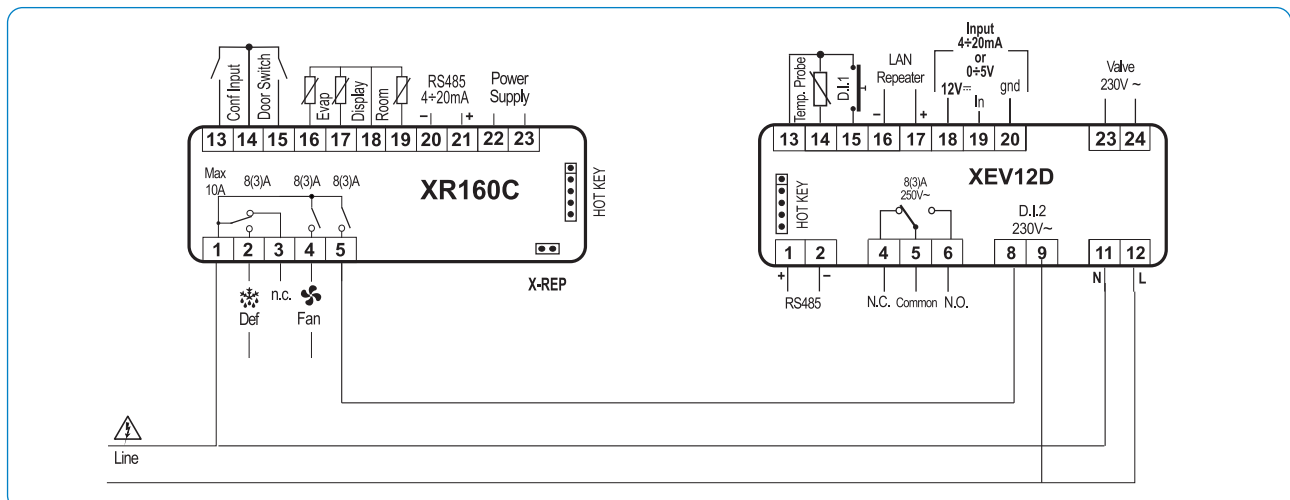

Pg. D-65



Pg. D-65

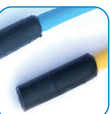

Pg. D-67



Pg. C-62

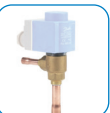

Pg. E-18

D
D-21



Pg. D-65

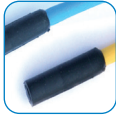

Pg. D-67

Dixell™

REGELAARS VOOR ELEKTRONISCHE VENTIELEN

REGELAARS STEPPER VENTIELEN



- Beschikbaar voor 24 Vac/dc.
- Werkt met temperatuursondes PT1000 of NTC.
- Werkt met universele drukopnemers (afh per toestel) 4..20mA of radiometrisch.
- Zowel potentiaalvrije als ingang voor spanning voor vrijgave.
- Geeft drukwaarde van de sonde onbeperkt digitaal door naar andere XEV's via LAN communicatie.
- Te gebruiken voor in combinatie met alle types thermostatische regelingen.
- Alarmcontact NO/NC.
- Kan STEPPER ventielen aansturen van diverse merken zoals Danfoss, Sporlan en Alco.
- Gemakkelijk te programmeren met HOTKEY.
- Vrij RS485 MODBUS-protocol, aansluitbaar op XWEB toepassingen.

Compatibel met:

- Sporlan SEI, SEH en SER ventielen
- Alco EX5-6-7-8 ventielen
- Danfoss ETS 25-50-100-250-400
- ETS6
- Alco EX3
- Saginomya

Opmerking:

- Indien de afstand tussen de XEV-regelaar en het ventiel groter is dan 5 meter, dient u een AKA211 filter te voorzien.
- XEC Supercap zorgt ervoor dat het ventiel dicht gaat tijdens een spanning onderbreking.

Regelaars stepper ventielen

Art. Nr.	Type	Spanning	Montage	Prijs
		V		EUR
00073891	XEV22D-1P2C0	24 ac/dc	DIN rail	509,87
00094049	XM678	24 ac/dc	DIN rail	751,07

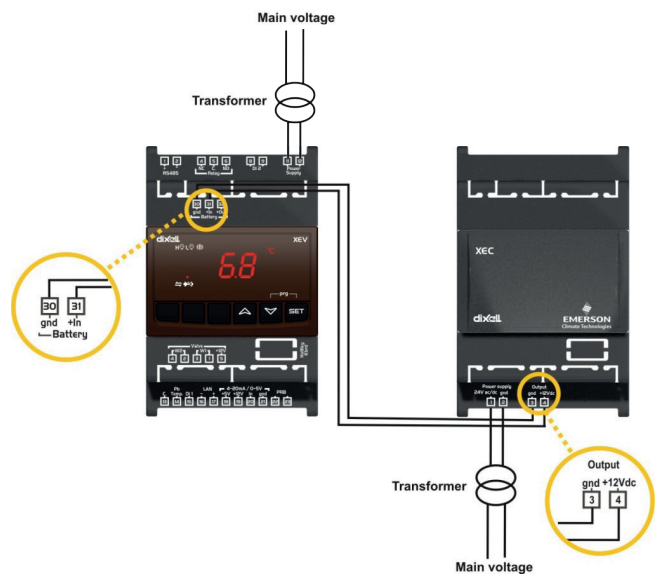
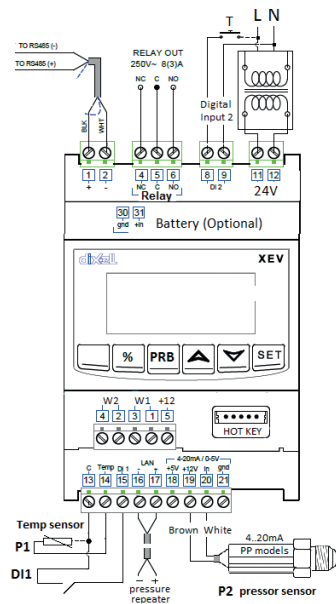

Accessoires voor XEV22D

Art. Nr.	Type	Omschrijving	Prijs
			EUR
00060971	TF20D	Transfo 20VA 230/24V DIN rail	56,02
00060437	AKA211	Kabelfilter voor bipolair stepper ventiel	96,61
00098627	XEC SUPERCAP EVO	XEC Supercap EVO backup batterij voor stepper ventiel	236,30

Let op: De prijzen in deze catalogus zijn een momentopname en kunnen wijzigen. De actuele prijzen vindt u steeds op onze webshop.

UNIVERSELE THERMOSTATEN / HYGROSTAAT / PRESSOSTAAT

Dixell™

ÉÉNTRAPS



- Eéntraps thermostaat voor inbouw of DIN-rail
- Display: 3 Digits + DP.
 - Geïntegreerde meeteenheid.
 - Keuze van het type aangesloten sonde via parameter.
 - Front IP65.
 - Afmetingen inbouw: 32 x 74 x 60 mm.
 - Afmetingen DIN: 70 x 65 x 60 mm.
 - Standaard met TTL aansluiting voor Hotkey programmatie of via XJ485CX: RS485 voor aansluiting op supervisie-systeem.



Pg. D-65



Pg. D-65

XT110C - XT111C inbouw

Art. Nr.	Type	Sondes	Spanning	Alarm relais	Prijs
					EUR
00041009	XT110C-0C0TU	PTC/NTC/PT100/TC	12 ac/dc	-	162,70
00028597	XT110C-5C0TU	PTC/NTC/PT100/TC	230 ac	-	173,80
00030207	XT111C-0C0TU	PTC/NTC/PT100/TC	12 ac/dc	X	170,30
00060981	XT111C-5C0TU	PTC/NTC/PT100/TC	230 ac	X	181,40
00029294	XT110C-0H0AU	4..20mA	12 ac/dc	-	162,70
00060460	XT110C-5H0AU	4..20mA	230 ac	-	173,80
00027847	XT111C-0H0AU	4..20mA	12 ac/dc	X	170,30

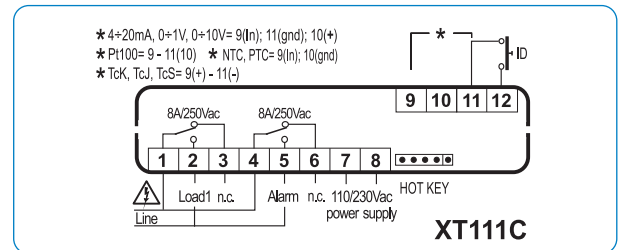
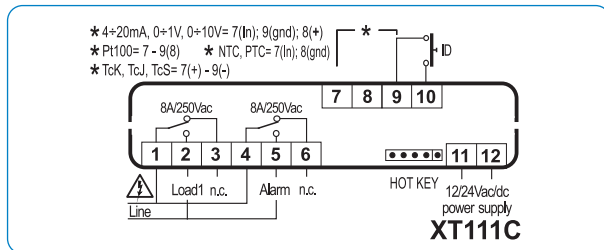
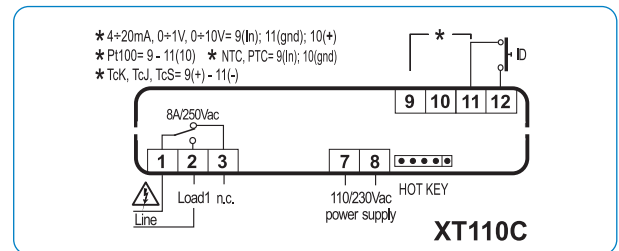
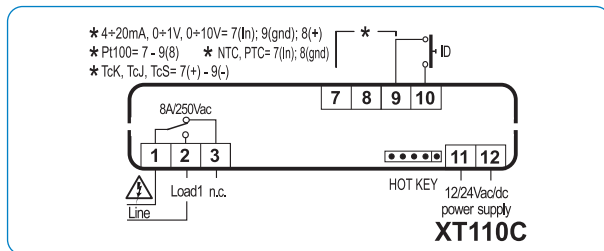

XT110D - XT111D DIN rail

Art. Nr.	Type	Sondes	Spanning	Alarm relais	4..20 mA uitgang	Prijs
						EUR
00047678	XT110D-5C0TU	PTC/NTC/PT100/TC	230 ac	-	-	185,80
00060599	XT111D-5C0TU	PTC/NTC/PT100/TC	230 ac	X	-	192,80
00041548	XT110D-5H0AU	4..20mA	230 ac	-	-	185,80
00060656	XT110D-5N2TU	PTC/NTC-PT100/TC	230 ac	-	X	199,80

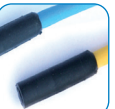
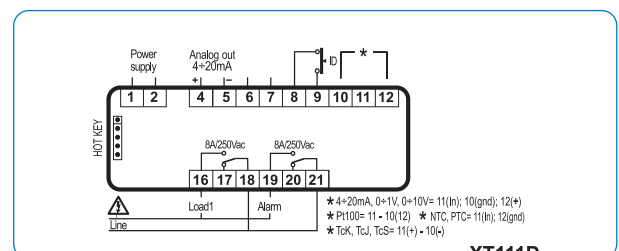
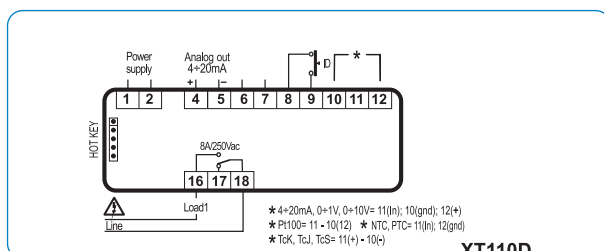

Pg. D-67



Pg. D-66



Pg. D-70



Pg. D-71



Pg. C-62



Pg. D-65



Pg. D-65

Dixell™

UNIVERSELE THERMOSTATEN / HYGROSTAAT / PRESSOSTAAT

TWEETRAPS



- Tweetrapsthermostaat voor inbouw of DIN-rail.
- Display: 3 Digits + DP.
 - Geïntegreerde meeteenheid.
 - Keuze van het type aangesloten sonde via parameter.
 - Front IP65.
 - Afmetingen inbouw: 32 x 74 x 60 mm.
 - Afmetingen DIN: 70 x 65 x 60 mm.
 - Standaard met TTL aansluiting voor Hotkey programmatie of via XJ485CX: RS485 voor aansluiting op supervisie-systeem.

XT120C - XT121C inbouw

Art. Nr.	Type	Sondes	Spanning	Alarm relais	Prijs
			V		EUR
00021894	XT120C-0C0TU	PTC/NTC/PT100/TC	12 ac/dc	-	180,00
00052617	XT120C-5C0TU	PTC/NTC/PT100/TC	230 ac	-	191,30
00074942	XT120C-5H0HU	4..20 mA	230 ac	-	191,30
00047054	XT121C-0C0TU	PTC/NTC/PT100/TC	12 ac/dc	X	199,90

D

D-24

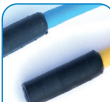

Pg. D-67

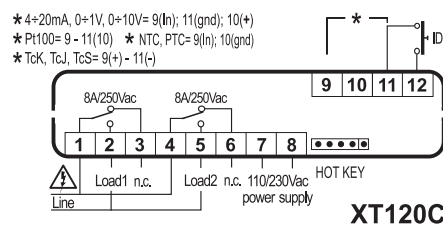
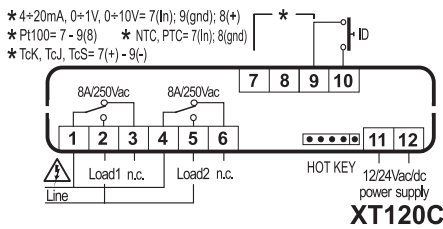

Pg. D-66

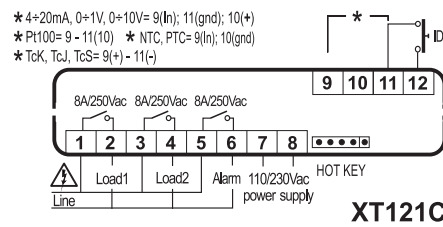
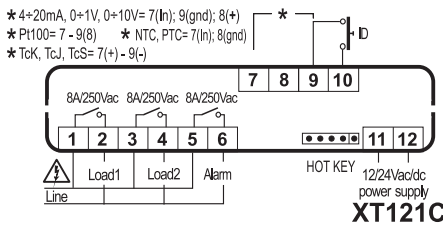

Pg. D-70

XT120D - XT121D DIN rail

Art. Nr.	Type	Sondes	Spanning	Alarm relais	Prijs
			V		EUR
00041918	XT120D-5C0TU	PTC/NTC/PT100/TC	230 ac	-	192,80
00041398	XT121D-5C0TU	PTC/NTC/PT100/TC	230 ac	X	200,20
00090391	XT121D-5N0AU	4..20mA	230 ac	X	200,20



Pg. D-71

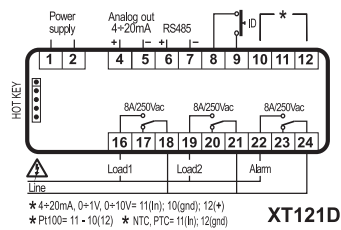
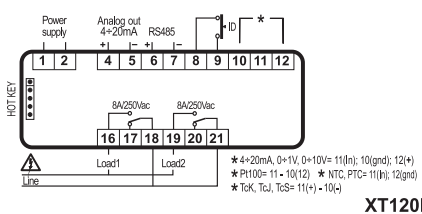

Pg. C-62

UNIVERSELE THERMOSTATEN / HYGROSTAAT / PRESSOSTAAT

NEUTRALE ZONE REGELAARS

Dixell™



Neutrale zone thermostaat voor inbouw of DIN-rail.

- Display: 3 Digits + DP.
- Geïntegreerde meeteenheid.
- Keuze van het type aangesloten sonde via parameter.
- Front IP65.
- Afmetingen inbouw: 32 x 74 x 60 mm.
- Afmetingen DIN: 70 x 65 x 60 mm.
- Standaard met TTL aansluiting voor Hotkey programmatie of via XJ485CX: RS485 voor aansluiting op supervisie-systeem.



Pg. D-65



Pg. D-65

XT130C - XT131C inbouw

Art. Nr.	Type	Sondes	Spanning	Alarm relais	Prijs	
					V	EUR
00020199	XT130C-0C0TU	PTC/NTC/PT100/TC	12 ac/dc	-	180,00	
00030853	XT130C-5C0TU	PTC/NTC/PT100/TC	230 ac	-	191,30	
00029271	XT131C-0C0TU	PTC/NTC/PT100/TC	12 ac/dc	X	192,30	
00060202	XT131C-5C0TU	PTC/NTC/PT100/TC	230 ac	X	203,50	
00029219	XT130C-0H0AU	4..20mA	12 ac/dc	-	180,00	
00049556	XT131C-0H0AU	4..20mA	12 ac/dc	X	192,30	

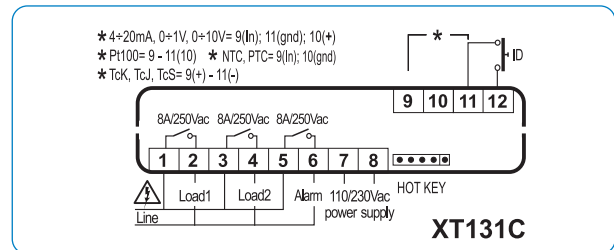
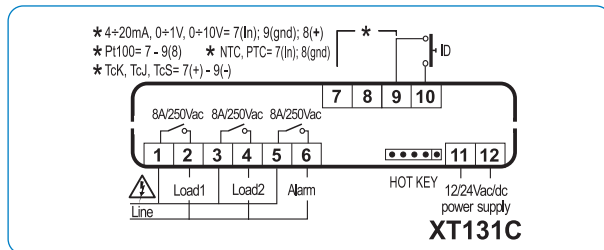
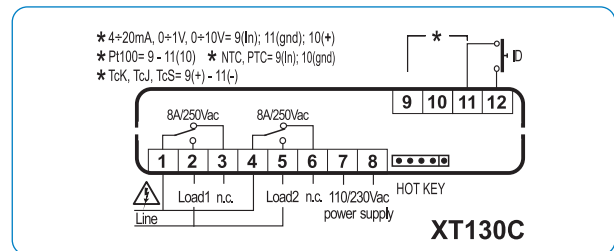
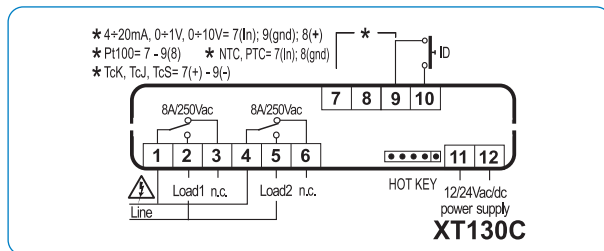

XT130D - XT131D DIN rail

Art. Nr.	Type	Sondes	Spanning	Alarm relais	Prijs	
					V	EUR
00041516	XT130D-5C0TU	PTC/NTC/PT100/TC	230 ac	-	192,80	
00041549	XT131D-5C0TU	PTC/NTC/PT100/TC	230 ac	X	200,20	
00060593	XT130D-5H0AU	4..20mA	230 ac	-	192,80	

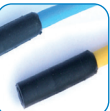
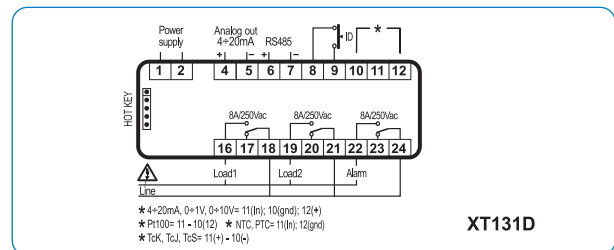
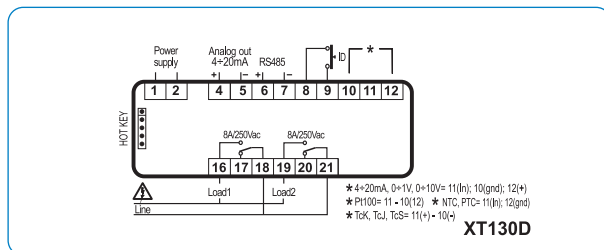

Pg. D-67



Pg. D-66



Pg. D-70



Pg. D-71



Pg. C-62



Pg. D-65



Pg. D-65

Dixell™

UNIVERSELE THERMOSTATEN

DRIETRAPS THERMOSTAAT



Drietraps thermostaat in DIN-rail uitvoering.

- Display: 3 Digits + DP.
- Geïntegreerde meeteenheid.
- Keuze van het type aangesloten sonde via parameter.
- Front IP65.
- Afmetingen DIN: 70 x 65 x 60 mm.
- Standaard met TTL aansluiting voor Hotkey programmatie of via XJ485CX: RS485 voor aansluiting op supervisiesysteem.

XT151D DIN rail

Art. Nr.	Type	Sondes	Spanning	Alarm relais	Prijs
			V		EUR
00051148	XT151D-5C0TU	PTC/NTC/PT100/TC	230 ac	X	207,40

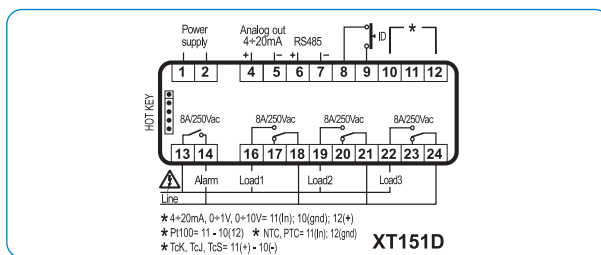

D

D-26



Pg. D-67



Pg. D-66



Pg. D-70



Pg. D-71

Dixell™

PUMP DOWN REGELAAR

XC35CX

NEW!!



- Regelaar voor het sturen van condensingunits en tandem units via 10 voorgedefinieerde configuraties.
- Ontworpen voor on/off, inverter of digitale compressor.
- Analoge uitgang voor compressor of condensor.
- Condensorregeling dmv ingebouwde triac regeling tot 2A.
- On-board sturing van EC ventilatoren.
- Geoptimaliseerd management van compressoren en ventilatoren voor energiezuinige werking.
- Silent mode voor ventilatoren.
- Dynamisch setpunt voor de ventilatoren.
- Geschikt voor R290 en R600a door de ATEX gekeurde relais.
- TTL communicatie naar het beheersysteem (XJ485CX nodig).
- Afmetingen 32 x 74 x 60 mm.

XC35CX

Art. Nr.	Type	Sondes	Spanning	Prijs
				EUR
00074106	XC35CX	NTC / 0..5V	230 ac	477,88
00075177	XC35CX	NTC / 0..5V	24 ac	444,95

Opties

Art. Nr.	Type	Omschrijving	Prijs
			EUR
00053080	XJ485CX	Seriële interface	26,40



Pg. C-62

Let op: De prijzen in deze catalogus zijn een momentopname en kunnen wijzigen. De actuele prijzen vindt u steeds op onze webshop.

V-26/1/2026

Model lage voltage

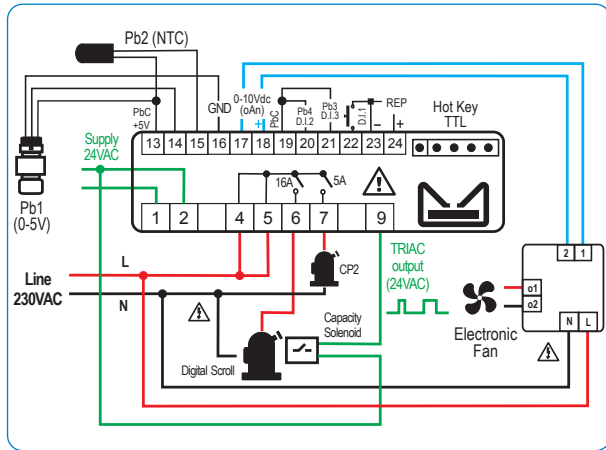

Model hoge voltage

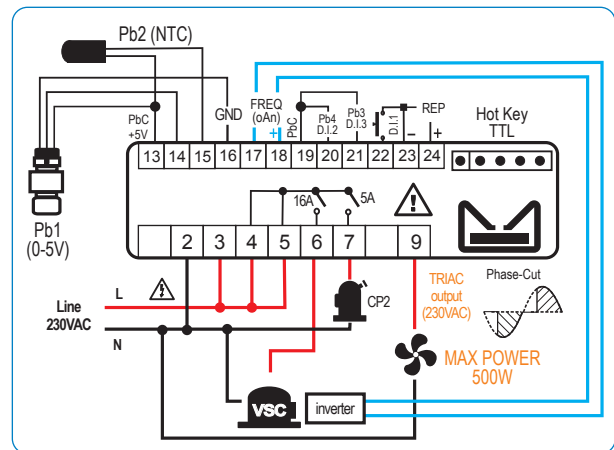

Pg. D-65

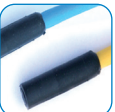

Pg. D-67

Standaard instellingen

Code	Configuratie	Uitgangen
C1	1 digitale compressor (scroll) 1 elektrische of ON/OFF ventilator P3 en P4: NTC of NTC86k	oA1 en oA3: vast oA2 of oAn: configureerbaar
C2	1 digitale compressor (scroll) 1 elektrische of ON/OFF ventilator P3 en P4: PT1000	oA1 en oA3: vast oA2 of oAn: configureerbaar
C3	1 inverter compressor 1 ON/OFF of faseaangesneden ventilator P3 en P4: NTC of NTC86k	oAn: vast oA1, oA2 en oA3: configureerbaar
C4	1 inverter compressor 1 ON/OFF of faseaangesneden ventilator P3 en P4: PT1000	oAn: vast oA1, oA2 en oA3: configureerbaar
C5	1 ON/OFF compressor 1 modulerende of ON/OFF ventilator P3 en P4: NTC of NTC86k	oAn: vast oA1, oA2 en oA3: configureerbaar
C6	1 ON/OFF compressor 1 modulerende of ON/OFF ventilator P3 en P4: PT1000	oAn: vast oA1, oA2 en oA3: configureerbaar
C7	2 ON/OFF compressoren 1 modulerende ventilator P3 en P4: NTC of NTC86k	oA1 en oA2: vast oA3, oAn: configureerbaar
C8	2 ON/OFF compressoren 1 modulerende ventilator P3 en P4: PT1000	oA1 en oA2: vast oA3, oAn: configureerbaar
C9	Vrij configureerbaar (alle parameters zichtbaar) P3 en P4: NTC of NTC86k	Volledig configureerbaar
C10	Vrij configureerbaar (alle parameters zichtbaar) P3 en P4: PT1000	Volledig configureerbaar

D

D-27



Pg. D-66



Pg. D-65



Pg. D-65

Dixell™

CENTRALE REGELAAR

XC450 INBOUWFORMAAT



- Stappenregelaars voor het sturen van compressoren, ventilatoren, ...
- Toestel met ingang voor zowel PTC/NTC als 4/20mA.
- Standaard TTL aansluiting voor Hotkey programmatie of via XJ485CX: RS485 voor aansluiting op supervisie systeem.
- Afmetingen: 32 x 74 x 60 mm.
- **Stappenregelaar voor max. 4 compressoren of 4 ventilatoren.**
- Digitale ingang per belasting + 1 te configureren.
- Alarm relais.

XC450

Art. Nr	Type	Sondes	Spanning	Alarm relais	Prijs	
					V	EUR
00100478	XC450CX-0B05FB	1x PTC/NTC/4..20mA	12 ac/dc	X	403,00	

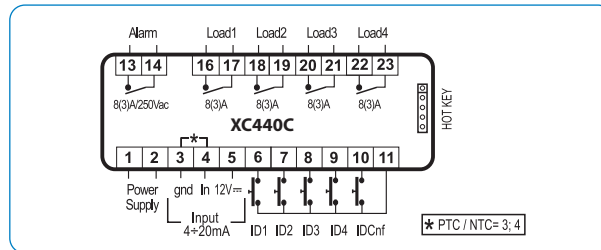

D

D-28

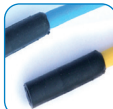

Pg. D-67



Pg. C-62

Dixell™

CENTRALE REGELAAR

XC460 DINRAIL FORMAAT



- Stappenregelaar voor het sturen van compressoren en ventilatoren. (een volledige koelcentrale)
- Toestel met 2 ingangen voor zowel PTC/NTC als 4/20mA.
- Standaard TTL aansluiting voor Hotkey programmatie of via XJ485CX: RS485 voor aansluiting op supervisie systeem.
- Afmetingen: 4 DIN.
- **Stappenregelaar voor compressoren en ventilatoren.**
- Digitale ingang per belasting.
- Uitgang is configureerbaar als alarmrelais.

XC460D

Art. Nr	Type	Sondes	Spanning	Prijs		
					V	EUR
00051477	XC460D-5B00E	2x PTC/NTC/4..20mA	230 ac	358,25		

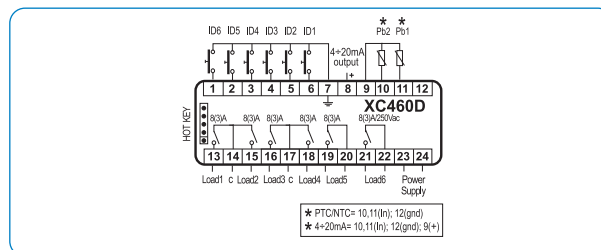

CENTRALE REGELAAR VOOR DIGITALE SCROLL

Dixell™

XC645CX



Pg. D-65



Pg. D-65

NEW!!



- Stappenregelaar voor het sturen van **enkel compressoren/condensor ventilatoren of compressoren en condensor ventilatoren.**
- Ingang: 4/20mA NTC. (configureerbaar via parameter) of 0..5V.
- Met TTL aansluiting op supervisie-systeem.
- Per uitgang is een ingang voorzien voor alarmsignalisatie.
- Mogelijkheid tot Hotkey programmatie.
- Analoge uitgang 0..10V of 4..20mA voor aansturen condensorventilatoren.
- Algemene HD en LD ingang.
- Vlottend condensorsetpunt in functie van buitentemperaturen.

XC645CX

Art. Nr.	Type	Spanning	Triac uitgang	Prijs
		V		EUR
00100051	XC645CX-0C11F	12	220V - K011/30 - analog out	533,50
00100052	XC645CX-1C01F	24	220V - K011/30 - analog out	539,13



- De XC645CX vereist de bedradingskit CWC15KIT of CWC30KIT.
- Voor invoer HD, DI en uitvoer 0..12V, 0..10V: gebruik de kabels CAB CJ15 of CAB CJ30.

Accessoires

Art. Nr.	Type	Lengte kabel	Omschrijving	Prijs
		m		EUR
00065518	CWC15KIT	1,5	Kabelkit 1,5 m	89,01
00063467	CWC30KIT	3	Kabelkit 3 m	161,04
00051969	CAB CJ15	1,5	Kabel voor digitale invoer en analoge uitvoer 1,5 m	5,81
00063904	CAB CJ30	3	Kabel voor digitale invoer en analoge uitvoer 3 m	9,89

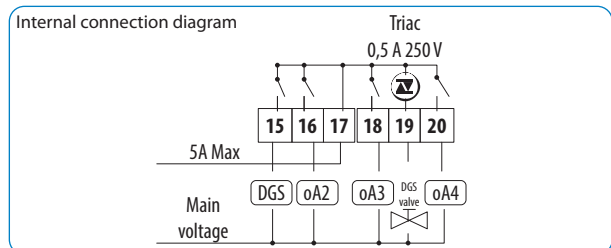
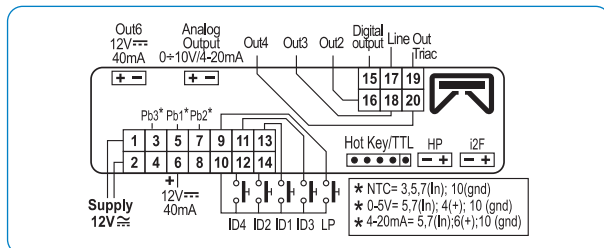

PWM MODULE

XEV02D

Dixell™

NEW!!



- Module voor digitale of scroll compressor.
- Zet 0/10V om in PWM (230V).

XEV02D

Art. Nr	Type	Spanning	Triac	Prijs
		V	V	EUR
00072912	XEV02-5P1B0B	230	230	412,88

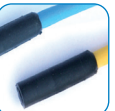

Pg. D-67



Pg. C-62



Pg. D-65

Dixell™

CENTRALE REGELAAR

DIN RAIL



Pg. D-65



XC660D



VC660

- Stappenregelaar voor het sturen van compressor, ventilatoren, ... tot twee centrales met gemeenschappelijke condensor.
- Zes uitgangen voor compressor en ventilatoren.
- Digitale ingang per belasting + Twee te configureren.
- Algemene LD en HD aansluiting.
- Ingang: 4..20 mA, 0..5 V of NTC.
- Met rechtstreekse RS485-uitgang voor aansluiting op supervisiesysteem.
- Mogelijkheid tot Hotkey-programmatie.
- Aansluiting voor niveualarm van de vloeistoftank.
- Mogelijkheid om met economy-setpoint te werken.
- Automatische omzetting van druk naar temperatuur voor: R22, R404A, R407A, R407C, R407F, R410A, R507C, R134a, CO₂.
- Twee analoge uitgangen 4..20 mA of 0..10 V voor aansluiting van twee frequentiesturingen.
- Voeding: 230 Vac.

XC660D

Art. Nr.	Type	Sondes	Spanning	Externe display	Prijs
			V		EUR
00100053	XC660D-5C11F	4..20 mA / 0..10 V	230 Vac	-	546,50
00100054	XC660D-7C21F	4..20 mA / 0..10 V	90...260 Vac	x	566,50

Accessoires

Art. Nr.	Type	Omschrijving	Prijs
			EUR
00072217	VC660	Keyboard voor XC660D	168,50

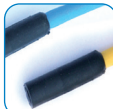

Pg. D-67



Pg. C-62

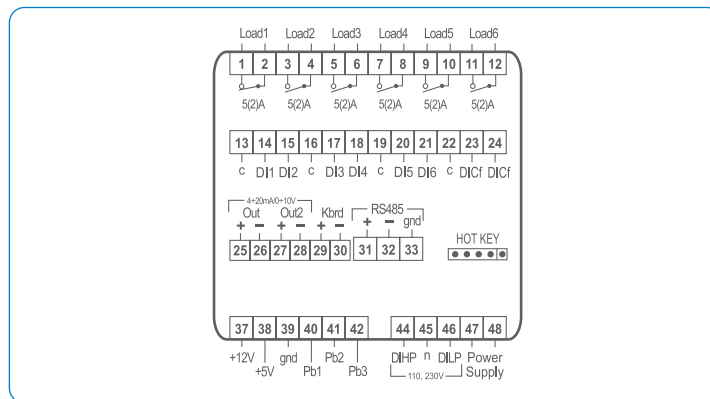

STAPPENREGELAAR VOOR FREQUENTIESTURING

SPLIT FORMAAT XC1015D

Dixell™



Pg. D-65



Pg. D-65



XC1015D



VGC810

- Stappenregelaar voor het sturen van compressoren, ventilatoren,... tot 2 centrales.
- Stappenregelaar met 15 uitgangen voor compressoren en ventilatoren.
- Digitale ingang per belasting + 4 te configureren.
- 2 alarmrelais: systeem en alarmrelais.
- Voor aansturing tot 2 afzonderlijke centrales en 2 afzonderlijke condensors.
- Ingang: 4/20mA of NTC.
- Met rechtstreekse RS485-uitgang voor aansluiting op supervisiesysteem.
- Mogelijkheid tot Hotkey programmatie.
- Aansluiting voor niveau alarm van vloeistoftank circuit 1 / 2.
- Mogelijkheid om met economy setpunt te werken.
- Automatische omzetting van druk naar temperatuur voor R22,R134a,R404a, R407A, R407B, R407C, R507,R717 (ammoniak). R410/CO2.
- 4 analoge uitgangen 4..20mA of 0..10Volt voor aansturing tot 4 frequentiesturingen.
- Mogelijkheid tot vlottende condensordruk via meting met buitentemperatuursonde.
- Mogelijkheid tot vlottende verdamperdruk via meting met temperatuursonde.
- Interne real time klok voor een gereduceerd setpunt.
- Voeding 24 VAC.
- Mogelijkheid voor Booster installatie.
- Aansturen van de meest gangbare schroefcompressoren.
- Geschikt voor subkritische CO₂ installaties.

Stappenregelaar XC1015D

Art. Nr.	Type	Omschrijving	Prijs
			EUR
00077031	XC1015D V1.8	Rack controller	999

Accessoires

Art. Nr.	Type	Omschrijving	Prijs
			EUR
00051927	TRANSFO10VA	Transfo 10VA 230/24V	41,48
00060971	TRANSFO20VA	Transfo 20VA 230/24V DIN	56,02
00077032	VGC810 1.8	Visiograph keyboard XC1015D	333,81

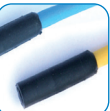
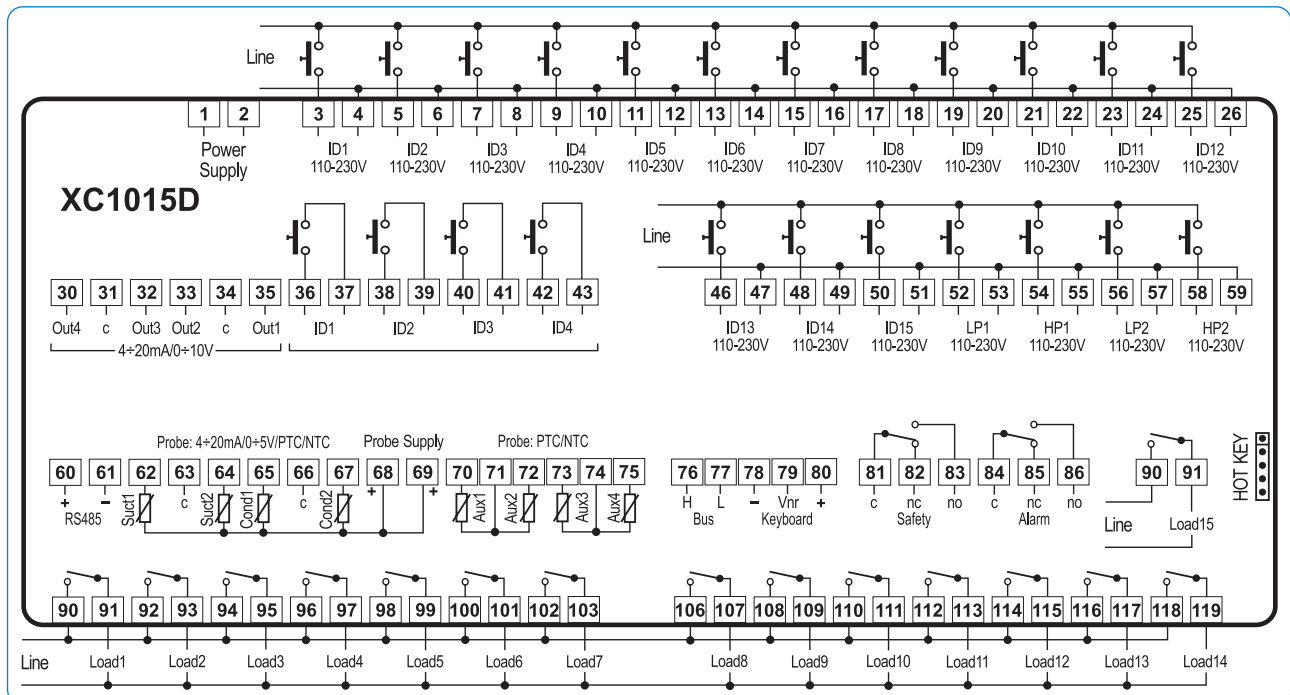

Pg. D-67



Pg. D-71



Pg. C-62



Pg. D-65



Pg. D-65

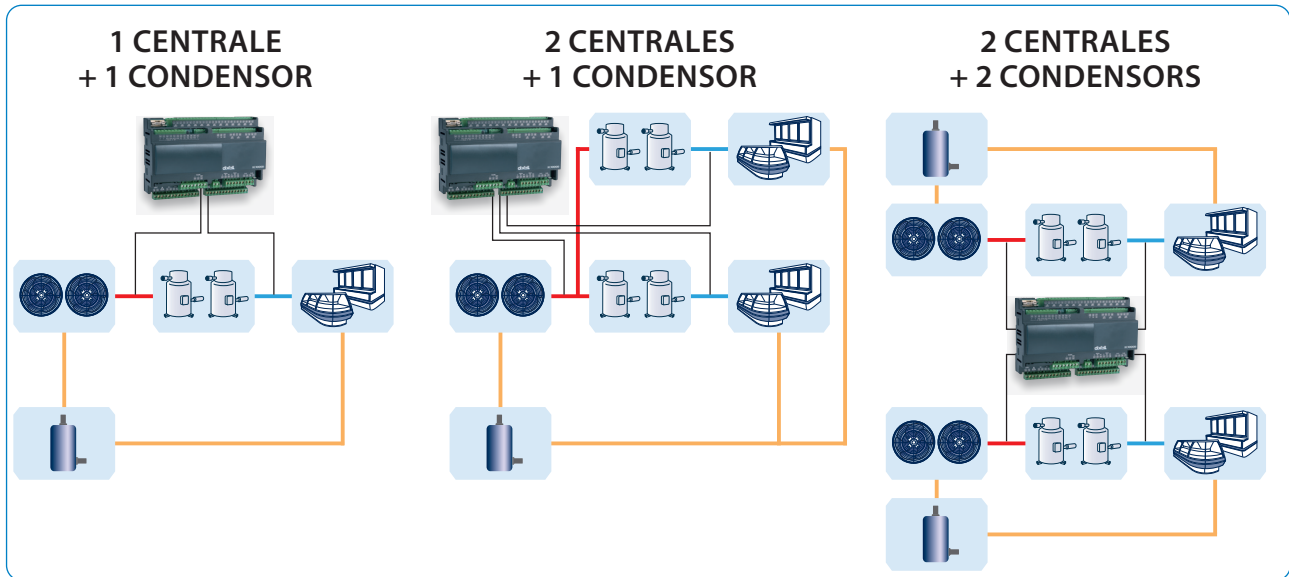

D

D-32

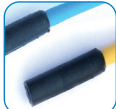

Pg. D-67



Pg. D-71



Pg. C-62

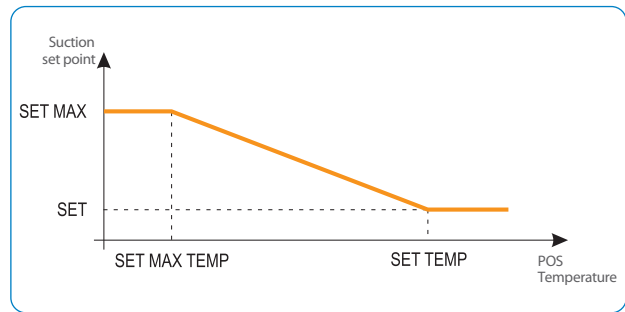
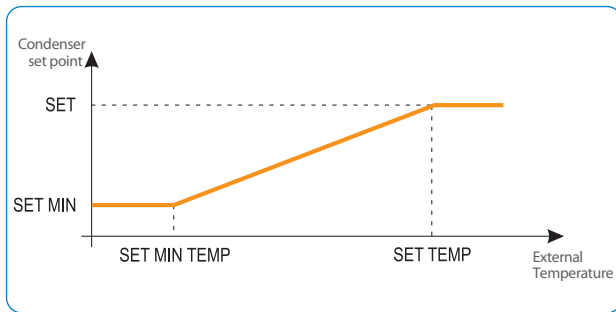

Enkele pluspunten:

- Mogelijkheid om 4 inverters te koppelen.
- 4 analoge ingangen voor 2 centrales met 4 bijkomende temperatuursensoren (NTC) voor:
 - Vlottende HD
 - Vlottende LD
 - Bijkomende thermostaat (onderkoeling of koeling machinekamer)
- Via XWEB500CRO of XWEB5000 is het mogelijk om de zuigdruk aan te passen (binnen vooraf vastgelegde grenzen) aan de koude vraag. Hierdoor kan men een aanzienlijke energiebesparing verkrijgen.

INBOUW KOELREGELAARS

EKC



- Intelligente koeltechnische functies
- Ontdooien naar 'behoefte' voor 1:1 systemen
- Toetsen en pakking geïntegreerd in voorpaneel
- IP65 dichtheidsklasse voorpaneel
- Digitale ingang te programmeren voor:
 - Deurcontactfunctie met alarm
 - Ontdooistart
 - Start/stop regeling
 - Nachtbedrijf
 - Overschakeling tussen twee temperatuurreferenties
 - Schoonmaakfunctie
- Snel programmeren door middel van kopieersleutel
- HACCP
- Extra module: de regelaar kan naderhand worden uitgerust met een insteekkaart als de toepassing hierom vraagt. De regelaar is uitgerust met een plug zodat de kaart makkelijk gemonteerd kan worden.

EKC

Art. Nr.	Type	Danfoss code	Sondes	Spanning	Compressor	Ontdooiing	Ventilator	Licht of Alarm	Stop ontdooiing	Prijs
				V	Comp	Def	Fan	Light / Alarm	Tijd / temp.	EUR
00099124	EKC 202A	084B8521	2x PTC/NTC	230 Vac	X	X	-	-	Tijd / temp.	120,00
00081712	EKC 202B	084B8522	2x PTC/NTC	230 Vac	X	X	X	-	Tijd / temp.	141,00
00099125	EKC 202C	084B8523	2x PTC/NTC	230 Vac	X	X	X	X	Tijd / temp.	152,00
00094345	EKC 202C-MS	084B8543	2x NTC	230 Vac	X	X	X	X	Tijd / temp.	161,00
00090824	EKC 202D1	084B8554	3x PTC/NTC	230 Vac	X	X	X	X	Tijd / temp.	171,00

UNIVERSELE REGELAARS

EKC



00094204



00094135

- Veel toepassingen met één regelaar.
- De regelaar bevat geïntegreerde koeltechnische functies, zodat de regelaar traditionele thermostaten en timers kan vervangen.
- Bedieningstoetsen en afdichtring geïntegreerd in voorpaneel. (EKC 202)
- Eenvoudige montage datacommunicatie.
- Vaste MODBUS-datacommunicatie op het DIN-model, maar inbouw van LON RS485 is mogelijk.
- Twee temperatuurreferenties
- Digitale ingangen voor diverse functies
- Klokfunctie met 'Super cap' backup

EKC

Art. Nr.	Type	Danfoss code	Sondes	Spanning	Compressor	Ontdooiing	Ventilator	Licht of Alarm	Stop ontdooiing	Prijs
				V	Comp	Def	Fan	Light / Alarm	Tijd / temp.	EUR
00094204	EKC 202D	084B8536	2x PTC/NTC	230 Vac	X	X	X	X	Tijd / temp.	171,00
00094135	EKC 302D	084B4164	2x PTC/NTC	230 Vac	X	X	X	X	Tijd / temp.	191,00

Let op: De prijzen in deze catalogus zijn een momentopname en kunnen wijzigen. De actuele prijzen vindt u steeds op onze webshop.



REGELAARS VOOR MEUBELS EN RUIMTEREGELING - EEV

AK-CC55



00098223



00099167

Meubel- en ruimteregeling voor AKV elektronische expansieventielen.

AK-CC55

Art. Nr.	Type	Danfoss code	Spanning	Montage	Prijs
			V		EUR
00098223	AK-CC55	084B4082	230 Vac	DIN rail	622,00
00099167	AK-CC55	084B4083	230 Vac	DIN rail	702,00



TOEBEHOREN VOOR DANFOSS REGELAARS



00073020



00098224



00099168



00099169

Externe displays

Art. Nr.	Type	Danfoss code	Omschrijving	Prijs
				EUR
00073020	EKA 164B	084B8575	Externe display voor EKA	89,80
00090888	EKA 164A	084B8563	Externe display voor EKA	110,00
00098224	AK-UI55	084B4076	Externe display voor AK-CC55	89,60
00099168	AK-UI55	084B4075	Externe Bluetooth display voor AK-CC55	109,00
00099169	AK-UI55	084B4077	Externe display, enkel weergave van informatie, voor AK-CC55	80,70



00098226



00081866



00098225



00089991

Toebehoren

Art. Nr.	Type	Danfoss code	Omschrijving	Prijs
				EUR
00098226	AK-OB55 LON	084B4070	Communicatiemodule voor AK-CC55	122,00
00081866	EKA 174	084B7124	Functiemodule voor EKC 3xx	242,00
00094346	EKA 178A	084B8564	Communicatiemodule voor EKC 202/210	47,69
00081867	EKA 175	084B8579	Communicatiemodule voor EKC 3xx en AK-CC 450/550	135,00
00048947	EKA	084B7298	Kabel 2 meter voor EKA externe displays	14,70
00098225	AK-UI55	084B4078	Kabel 3 meter voor AK-UI55 externe displays	12,90
00099170	AK-UI55	084B4079	Kabel 6 meter voor AK-UI55 externe displays	32,24
00089991	EKA 183A	084B8582	Hotkey programmeersleutel	174,07

V-26/1/2026

D

D-34

Let op: De prijzen in deze catalogus zijn een momentopname en kunnen wijzigen. De actuele prijzen vindt u steeds op onze webshop.

REGELAARS VOOR ELEKTRONISCH EXPANSIEVENTIEL

OVERVERHITTINGSREGELAAR



- Beheer van alarmen
- Ontdooiproces
- Ext. referentie, SH-regeling
- Begrenzingsfuncties
- Handmatige bediening
- Preset OD

- Omkeerbaar systeem met 1 EXV
- Onderhoudsmodus
- Opstarten
- Oververhittingsreferentie
- Klepsturing: Referentie van OD

EKE oververhittingsregelaars

Art. Nr.	Type	Danfoss code	Spanning	Montage	Prijs
			V		EUR
00094063	EKE 1A	080G5300	24 ac/dc	DIN-rail	625
00089776	EKE 1C	080G5400	24 ac/dc	DIN-rail	1 550

REGELAARS VOOR ELEKTRONISCH EXPANSIEVENTIEL

REGELAARS STEPPER VENTIELEN



- Beheer van alarmen
- Capaciteitssignaal van master
- Ontdooiproces
- Ext. referentie, temp/SH-regeling
- Begrenzingsfuncties
- Handmatige bediening

- Preset OD
- Omkeerbaar systeem met 1 EXV
- Onderhoudsmodus
- Opstarten
- Oververhittingsreferentie
- Klepsturing: referentie van OD

EKE stepper ventielen

Art. Nr.	Type	Danfoss code	Spanning	Montage	Prijs
			V		EUR
00099191	EKE 1P	080G0325	24 ac/dc	DIN-rail	324,00

Let op: De prijzen in deze catalogus zijn een momentopname en kunnen wijzigen. De actuele prijzen vindt u steeds op onze webshop.



TOEBEHOREN VOOR REGELAARS ELEKTRONISCHE EXPANSIE



00089781



00089782

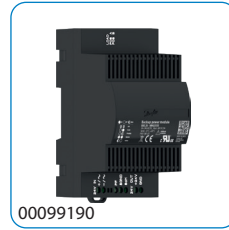

00099190

Toebehoren

Art. Nr.	Type	Danfoss code	Omschrijving	Prijs
00089781	AK-MMI	080G0075	Kabel 1,5 meter	7,60
00089782	MMIGRS2	080G0294	Controlepaneel	229,00
00099190	EKE 2U	080G5555	Back-upvoedingsmodule	445,00

D

D-36

V-26/1/2026

Dixell™

FRIGRO

HOT IN COOLING

iPro Short Form Guide

iPro.SMALL
iPro.GENIUS

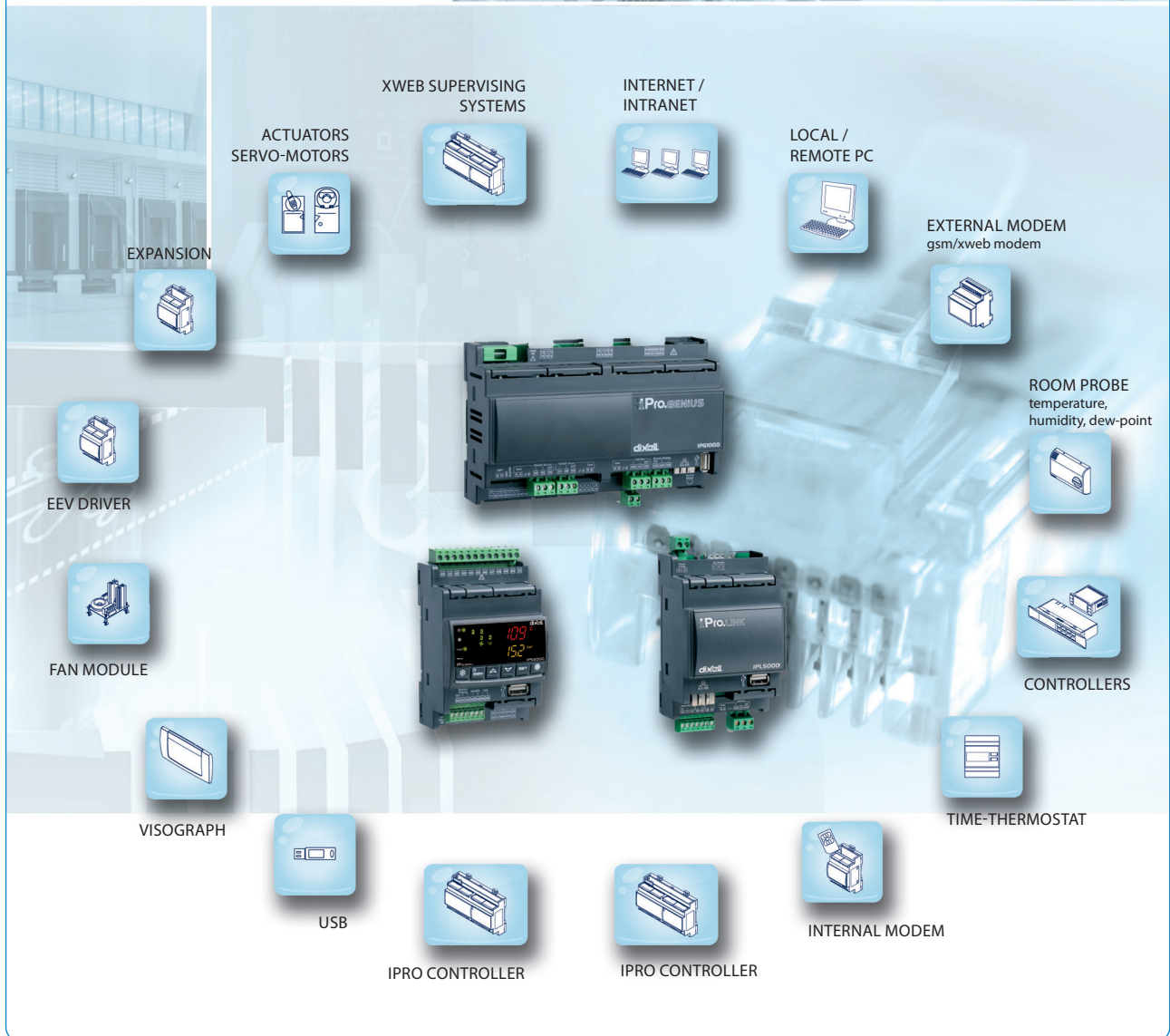



Pg. D-65

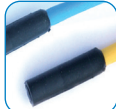

Pg. D-67

Dixell™

VRIJ PROGRAMMEERBARE REGELAAR

IPRO



IPG215D



IPG108E

iPro regelaar

- Linux besturingssysteem
- Isograph software
- 32bit processor
- 32Mb RAM
- 20/40Va stroomopname
- DIN-rail montage



VGIPG



VisoTouch

VGIPG

- LCD: 240 x 96 pixels.
- Afmetingen: 82 x 156 mm.
- Montage: muur of paneel.

Visotouch

- LCD: 480 x 272 pixels.
- Afmetingen: 4,3"
- Montage: muur of paneel.
- Ingebouwde temperatuur- en vochtsensoren.

D

D-38



Pg. C-62

Eigenschappen

	IPG108E	IPG215D
Voeding	24Vac/dc van TF20D/TF40D	24Vac/dc van TF20D
Scherm	Optie	-
Formaat	4 DIN-rail	10 DIN-rail
Ingangen sonde		
0/1V - 0/5V - 0/10V 0/20mA - NTC - PTC - DI	6 configureerbaar	10 configureerbaar
Digitale ingangen		
Opto-geïsoleerd	11 configureerbaar	20 configureerbaar
Relaisuitgangen		
Configureerbaar	8 x 5A	15 x 5A
Andere uitgangen		
PWM voor Fan Speed Modules	-	-
0/10V, 4/20mA voor Fan Speed Modules	4 configureerbaar	2 configureerbaar
0/10V voor externe relais sturingen	-	4
Extern toetsenbord	1 x VGIPC	2 x VGIPG
RS485	Slave	Master / Slave
USB	Aanwezig	Aanwezig
Externe modem	-	GSM, XWEB modem optioneel
LAN	Aanwezig	-
CANBus	-	Aanwezig
Ethernet	USB converter beschikbaar	Optie
Verbindingen		
Loskoppeling + schroef	Aanwezig	-
Bajonetsluiting + schroef	-	Aanwezig
Andere		
Interne modem	-	Optie
Real Time Clock	Aanwezig	Aanwezig
USB-Ethernet adapter	Optie	-
Flash-geheugen	32Mb	128Mb

Let op: De prijzen in deze catalogus zijn een momentopname en kunnen wijzigen. De actuele prijzen vindt u steeds op onze webshop.

iPro IPG215D

Art. Nr.	Type	Omschrijving	Prijs
			EUR
00093774	IPG215D - 11000E	iPro Genius 10DIN, RS485, LAN	1 811



Pg. D-65

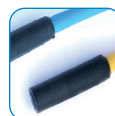

Pg. D-67

Accessoires

Art. Nr.	Type	Voor iPro	Omschrijving	Prijs
				EUR
00063831	IP-FC 108	IPG108E	Schroefconnector 1247	20,00
00063832	DWS 30 Kit	IPG108E	Kabelbundel 3m	153,94
00068026	ALM-MDR	IPG108E	DC voeding 60Va	115,85
00098640	USBETHCONV	IPG108E	USB - Ethernet converter	235,06
00060971	TF20D	IPG215D	Transfo 230/24Vac DIN-montage	56,02
00062142	IP-FC 215	IPG215D	Schroef + drukklemmen	136,20
00062042	VGIPG	IPG108E / IPG215D	Programmeerbaar LCD scherm voor inbouw	386,79

Opleidingen en software



Om de iPro te kunnen programmeren, dient U de software ISaGRAF aan te kopen, met een hardwarekey als sleutel, die op meerdere PC's kan werken, maar niet tegelijkertijd.

Dit is een software die de meest universele programmeertalen in zich heeft, zoals ladder, function Block diagram, structured text, etc. Om het keyboard te programmeren moet men over VISIOPROG software beschikken.

Dixell biedt trainingen aan in Italië om de iPro en Keyboard te leren programmeren. In de trainingen zit ook een volledige iPro + keyboard kit, alsook de beide softwares,

Indien U dit wenst kan Frigro voor U bepaalde zaken programmeren in regie. Het ontwikkelde programma wordt U dan ook geleverd voor het verdere gebruik in lege iPro's.

Mogelijke formules

All inclusive

- 30 uur opleiding (4 dagen).
- ISaGRAF Workbench (1 licentie 128 I/O).
- 1 unit: iPro + transfo + Visograph + bekabeling.
- VISOPROG software (2 licenties).
- Handleiding.
- Verblijf ter plaatse (alle maaltijden inbegrepen en vier overnachtingen op hotel).

Kit

- ISaGRAF Workbench (1 licentie 128 I/O).
- 1 unit: iPro + transfo + Visograph + bekabeling.
- VISOPROG software (2 licenties).
- Handleiding.

Contacteer ons voor meer informatie.

Training + kit

- 30 uur opleiding (4 dagen).
- ISaGRAF Workbench (1 licentie 128 I/O).
- 1 unit: iPro + transfo + Visograph + bekabeling.
- VISOPROG software (2 licenties).
- Handleiding.

Reeds uitgewerkte projecten

- "Slimme regelaar" voor het sturen van de ontdooiing op verdampers met elektrische of heetgas ontdooiing.
- Regelaar voor het aansturen van de onderkoeler (bvb koelvloeistof koelen 5°C lager dan de buitentemperatuur).
- Heetgas regeling van verschillende verdampers.
- Regelaar voor het redundant werken van 2 installaties op 1 ruimte.
- Regelaar voor het aansturen van EC ventilatoren (condensorregeling).
- Klimaatregeling voor temperatuur en vocht volgens PI principe.
- Gateway om 2 masters (XWEB + BMS) op één bus RS485 te plaatsen.
- Sturing voor warmtepomp met communicatie naar invertors en pompen.
- Sturing voor zonnepanelen om max geleverde energie op te slaan in water.
- ...

D

D-39



Pg. C-62



Pg. D-65



Pg. D-67

Dixell™

STAPPENREGELAAR VOOR TRANSKRITISCHE CO₂ INSTALLATIE

IPro RACK



- Geschikt voor de koelmiddelen CO₂ en HFC.
- Aangepast voor sub- en transkritische systemen.
- Synchronisatie van compressoren met een lage en gemiddelde temperatuur.
- Combinatie mogelijk met de Coresense® technologie.
- Geïntegreerde webserver.
- Warmterecuperatie (double heat reclaim).
- Aansturing hoge en lage druk ventiel via XEV20D.
- Parallele compressie.
- Injectie van heet gas en vloeistof.
- Desuperheater.

iPro Rack

Art. Nr.	Type	Omschrijving	Prijs
00081854	IPRC215	Rack controller V2.15	EUR 1 823

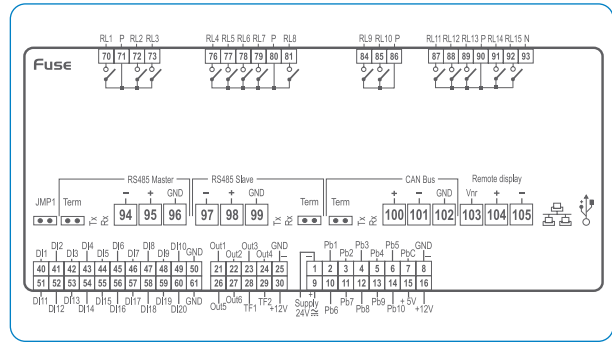
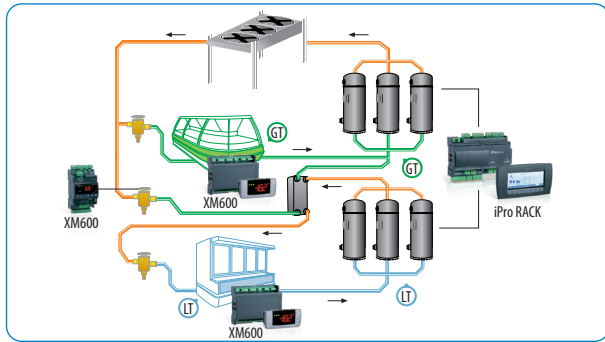

D

D-40



Pg. C-62

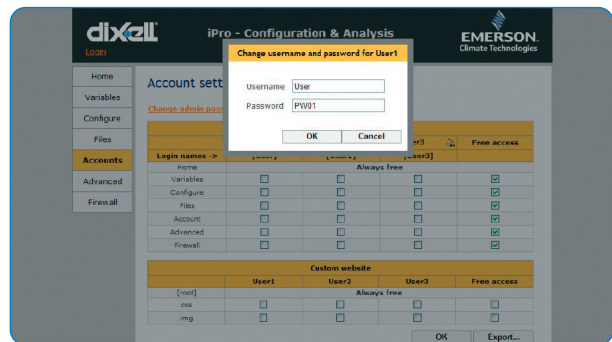
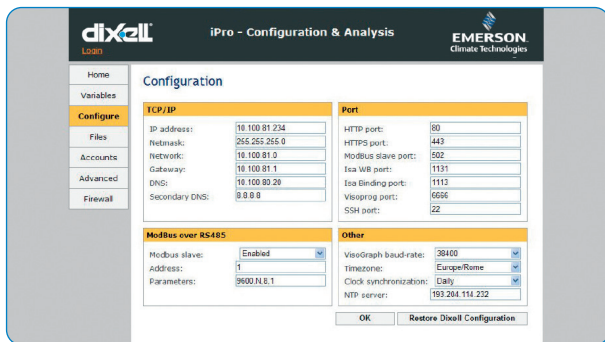

00062142



00088453



00065520



00060971



00078378

Accessoires

Art. Nr.	Type	Omschrijving	Prijs
00062142	IP-FC215CP	Kit connectoren	EUR 136,20
00088453	V2IPRC	Visiograph toetsenbord voor iPro Rack	380,22
00065520	XJ485USB	Software programatiekit	244,32
00060971	TF20D	Transfo 20VA 230/24V DIN rail	56,02
00078378	XEV20D	Sturing voor hoge en lage druk ventielen (V2.5)	614,39
00098627	XEC SUPERCAP EVO	XEC Supercap backup batterij voor stepper ventiel	236,30

SPECIALE REGELAAR VOOR CO₂ TOEPASSINGEN

Dixell™

CO₂ SPECIALS



Subkritische CO₂ installatie

- Beheer van de compressoren: iProRACK of XC1000D + XEV32D
- Beheer van de koelmeubelen: XM600

Transcritische CO₂ installatie

- Beheer van de compressoren: iProRACK + XEV32D
- Beheer van de koelmeubelen: XM600



Pg. D-65

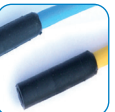

Pg. D-67

CO₂ Specials

Art. Nr.	Type	Sondes	Spanning	Prijs
00074105	XEV32D CO2	2 x PTC/NTC	230 ac	573,79

D

D-41

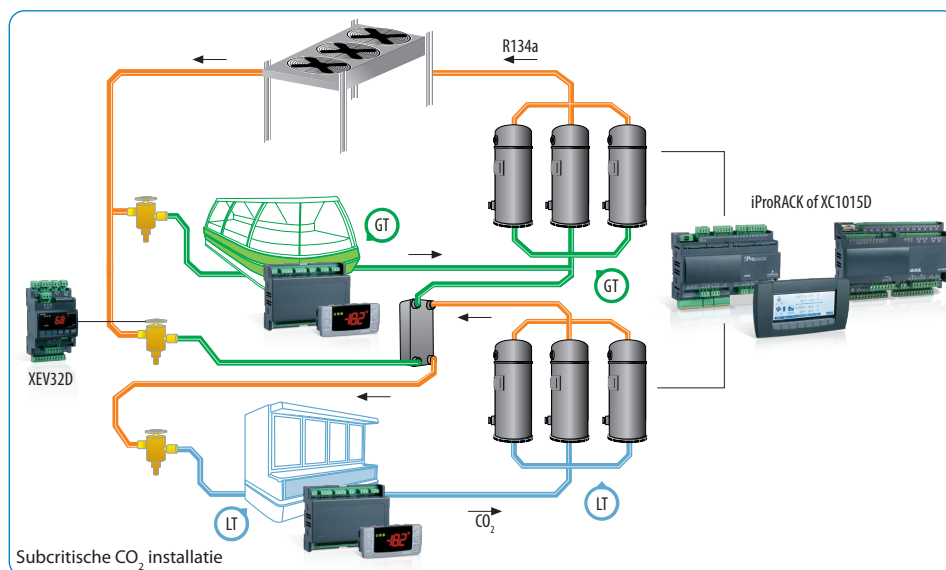

Pg. C-62

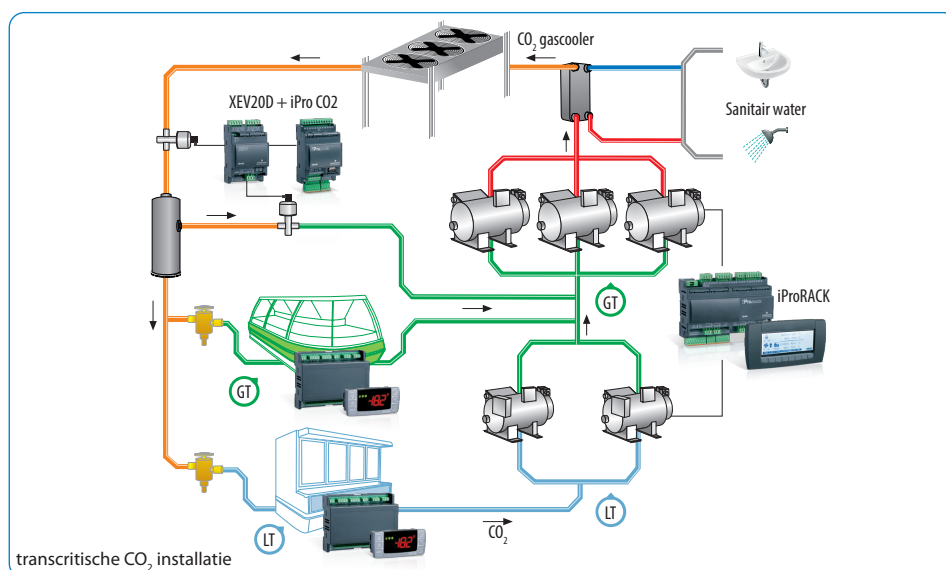

Let op: De prijzen in deze catalogus zijn een momentopname en kunnen wijzigen. De actuele prijzen vindt u steeds op onze webshop.



I/O MODULES

AK-XM



00099198



00099201

I/O module AK-XM

Art. Nr.	Type	Danfoss code	Omschrijving	Prijs
				EUR
00099197	AK-XM 101A	080Z0007	8 analoge ingangen voor sondes, druksondes en contactsignalen	485
00099195	AK-XM 102A	080Z0008	8 digitale ingangen voor ON/OFF signalen, lage spanning (24V)	574
00099196	AK-XM 102B	080Z0013	8 digitale ingangen voor ON/OFF signalen, hoge spanning (230V)	574
00091778	AK-XM 103A	080Z0032	4 analoge ingangen voor sondes + 4 analoge ingangen (0-10 V) voor snelheidsregeling	610
00099198	AK-XM 107A	080Z0020	Pulsmodule	628
00099199	AK-XM 204A	080Z0011	ON/OFF relaisuitgangen	560
00094893	AK-XM 204B	080Z0018	8 digitale uitgangen	692
00099200	AK-XM 205A	080Z0010	8 analoge ingangen + 8 digitale ON/OFF relaisuitgangen voor sondes, druksondes en ON/OFF	849
00099201	AK-XM 205B	080Z0017	8 analoge ingangen + 8 digitale ON/OFF relaisuitgangen voor sondes, druksondes en ON/OFF + override	1 090



SYSTEMCONTROLLERS

AK-SM



00091909



00099194



00089459

Er kunnen tot maximaal 120 controllers worden aangesloten, die kunnen communiceren op:

- Lon
- Modbus
- Externe I/O-modules via AK-CM 101C
- Ethernet communicatie voor andere AK-SM of AK-SC units
- AK-PI 200 regelaars met DANBUSS communicatie

AK-SM 800 reeks

Art. Nr.	Type	Danfoss code	Omschrijving	Prijs
				EUR
00099194	AK-SM 820A	080Z4024	Systeemcontroller Lon RS485 met scherm, max. 32 controllers	3 100
00094990	AK-SM 820	080Z4004	Systeemcontroller Lon RS485 met scherm en keyboard, max. 32 controllers	3 163
00099193	AK-SM 850A	080Z4021	Systeemcontroller Lon RS485 met scherm, max. 120 controllers	3 800

Let op: De prijzen in deze catalogus zijn een momentopname en kunnen wijzigen. De actuele prijzen vindt u steeds op onze webshop.

CO₂ STAPPENREGELAAR

AK-PC



- Deze regelaar zorgt voor de capaciteitsregeling van compressoren en condensoren in een transkritisch CO₂-boostersysteem met parallelle compressor.
- De regelaar is voorzien van oliebeheer, warmteterugwinfunctie en CO₂-gasdrukregeling.
- De regelaar kan ook signalen naar andere regelaars sturen over de bedrijfscondities, zoals het geforceerd sluiten van expansieventielen, alarmsignalen en alarmmeldingen.
- De hoofdfunctie van de regelaar is het regelen van de compressoren en de condensorventilatoren, zodat de koelinstallatie altijd werkt onder de meest energieoptimale drukcondities.
- Zowel de zuig- als de condensatiedruk worden geregeld aan de hand van signalen van druktransmitters.

AK-PC 782A

Art. Nr.	Type	Danfoss code	Omschrijving	Prijs
00091059	AK-PC 782A	080Z0192	Capaciteitsregelaar voor transkritische CO ₂ booster besturing	EUR 3 200

D

D-43

Let op: De prijzen in deze catalogus zijn een momentopname en kunnen wijzigen. De actuele prijzen vindt u steeds op onze webshop.



AK-REGELAARS

TOEBEHOREN



00091058



00094891



00089997

Toebehoren voor AK-regelaars

Art. Nr.	Type	Danfoss code	Omschrijving	Prijs
				EUR
00091058	AK2 to PC	080Z0262	Verbindingskabel voor connectie tussen AK-regelaar en computer	69,10
00094891	AK-CM 101C	080Z0063	Communicatiemodule LON RS485	296,00
00089997	AK to USB	080Z0264	Omvormer, RS232 naar USB	508,00

D

D-44

V-26/1/2026

FARA CONNECT®

NEW!!

Connect **anything**, anywhere

Fara Connect is een platform ontwikkeld binnen de Frigro Groep om op een eenvoudige, betrouwbare en overzichtelijke manier data en toestellen online ter beschikking te stellen.

Hierdoor wordt **controle, rapportage en het beschikbaar stellen van data** op een eenvoudige manier mogelijk.

Zowel voor installateur als de eindgebruiker.



De **RS485 gateway** maakt het versturen van **meldingen**, uitvoeren van **basiscommando's** en **registreren van temperaturen** mogelijk. Via meerdere bekabelde Modbus ingangen kunnen regelaars van verschillende fabrikanten op één platform gelogd worden.



De Fara Connect **Lora module** staat toe om **draadloos temperatuur en/of vocht loggers** live te brengen op een online platform. Grote afstanden, binnen een gebouw vormen geen probleem, door het gebruik van een eigen dedicated draadloze verbinding.



U kunt, dankzij de Fara Connect **Xweb Forwarder**, onafhankelijk van de netwerkomgeving, **IP-toestellen online** brengen. Dit zonder het gebruik van DYNDNS of port forwarding. Dit zorgt voor een snelle, eenvoudige, maar toch veilige manier om uw Xweb online te brengen

D

D-45

**FARA
CONNECT**

DATAREGISTRATIE

FARACONNECT



Het FaraConnect platform is een overzichtelijk ontworpen portaal waar men de gegevens van gekoppelde FaraConnect gateways kan raadplegen.

- Realtime temperaturen en grafieken consulteren
- Statussen van de installatie consulteren
- Basis parameters aanpassen (bij RS485)
- Automatische rapportage van temperaturen
- Melding uitsturen bij hoge/lage temperatuur
- Melding wanneer het toestel offline gaat

FaraConnect online dealer platform

Art. Nr.	Omschrijving	Prijs
		EUR
00101296	Jaarabonnement toegang tot FaraConnect Dealer platform	160,00
00101297	Jaarabonnement om één gateway te koppelen aan het FaraConnect platform	5,00

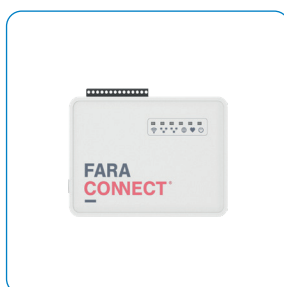

De FaraConnect Wired Gateway biedt de mogelijkheid om bestaande koelregelaars met het platform te koppelen. Hierdoor wordt het versturen van meldingen, uitvoeren van basiscommando's en registreren van temperaturen mogelijk. Via meerdere bekabelde Modbus ingangen kunnen meerdere merken op één platform gelogd worden. Zo kunnen bv. Dixell, Pego en Carel toestellen, via een zelfde module worden verbonden.

FaraConnect Wired RS485 gateway

Art. Nr.	Omschrijving	Prijs
		EUR
00099479	FaraConnect RS485 gateway	280,00
00101299	Jaarabonnement om de gateway online te brengen (nodig vanaf derde jaar, eerste twee jaar zijn inbegrepen)	35,00



De FaraConnect Forwarder maakt het, onafhankelijk van de netwerkomgeving, mogelijk om IP-toestellen online te brengen. Dit zonder het gebruik van DYNDNS of port forwarding. Dit zorgt voor een snelle, eenvoudige, maar toch veilige manier om uw IP-toestel online te brengen.

FaraConnect Forwarder gateway

Art. Nr.	Omschrijving	Prijs
		EUR
00101254	FaraConnect Forwarder gateway	250,00
00101299	Jaarabonnement om de gateway online te brengen (nodig vanaf derde jaar, eerste twee jaar zijn inbegrepen)	35,00

Let op: De prijzen in deze catalogus zijn een momentopname en kunnen wijzigen. De actuele prijzen vindt u steeds op onze webshop.

V-26/1/2026



De FaraConnect Wireless LoRa Gateway staat u toe om draadloos temperatuur en/of vocht loggers live te brengen op het FaraConnect online platform. Grote afstanden vormen geen probleem, door het gebruik van een eigen draadloze LoRa verbinding. Belangrijk: de draadloze sondes dienen apart te worden aangekocht.

FaraConnect Wireless LoRa gateway

Art. Nr.	Omschrijving	Prijs
		EUR
00099480	FaraConnect Wireless LoRa gateway	250,00
00101299	Jaarabonnement om de gateway online te brengen (nodig vanaf derde jaar, eerste twee jaar zijn inbegrepen)	35,00



Accessoires voor FaraConnect Wireless LoRa gateway

Art. Nr.	Omschrijving	Prijs
		EUR
00099482	Draadloze LoRa temperatuurslogger met externe temperatuursonde	120,00
00099483	Draadloze LoRa temperatuurslogger voor registratie van temperatuur en relatieve vochtigheid	140,00
00101753	Set van 4 AA lithium batterijen, geoptimaliseerd voor de FaraConnect loggers.	3,00

D

D-47

FARA CONNECT®

Connect temperature, anywhere

Frigro beschikt over een jarenlange ervaring inzake het monitoren van koel- en klimaatinstallaties, dit dankzij onze uitgebreide kennis inzake Dixell en Danfoss -regelapparatuur. Onze ervaring leert ons dat de beschikbare oplossingen helaas niet altijd voldoende toegankelijk zijn of te complex dreigen te worden. Zeker in functie van toenemende security-eisen.

Frigro wenst het connecteren van temperaturen eenvoudig te maken en ontwikkelde hiervoor een passende oplossing: **FaraConnect**, met als slogan "Connect Temperature Anywhere".

Die slogan mag u letterlijk nemen: dankzij **FaraConnect** connecteren we temperaturen eenvoudig naar een online platform en wordt controleren, rapporteren en aansturen van temperaturen eenvoudig en toegankelijk waar en wanneer u het wilt.

Één platform

Het hart van FaraConnect zijn de **overzichtelijk ontworpen portaal sites** waar zowel de **eindgebruiker** als de **installateur** hun temperatuursgegevens eenvoudig kunnen raadplegen!

Drie oplossingen

Iedere gateway staat voor een unieke oplossing:

- De **Wired RS485 Gateway** zorgt voor een integratie van bestaande koelregelaars binnen één platform, over verschillende merken heen.
- Dankzij de **Forwarder Gateway** kunt u eenvoudig registratiesystemen online brengen en bent u minder afhankelijk van eventuele netwerkbeveiliging.
- Met de **Wireless LoRa Gateway** kunt u, met draadloze LoRa-sondes, de temperatuur en vochtwaarden over grotere afstanden toegankelijk maken.

Dankzij **FaraConnect** wordt
controleren, rapporteren en aansturen van temperaturen
eenvoudig en toegankelijk.

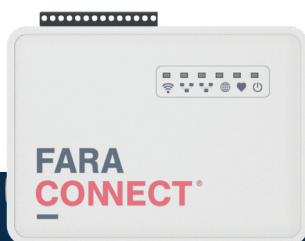

RS485



Forwarder



LoRa

Het platform

Het FaraConnect platform is een overzichtelijk ontworpen portaal site waar men de gegevens van gekoppelde FaraConnect gateways kan raadplegen.

Via het FaraConnect platform kan men onder meer:



- Realtime temperaturen en grafieken consulteren.
- Statussen van de installatie consulteren.
- Basis parameters aanpassen (bij RS485).
- Automatische rapportage van temperaturen.
- Melding uitsturen bij hoge/lage temperatuur.
- Melding wanneer het toestel offline gaat.

DATAREGISTRATIE

EL-USB



EL-USB-1



EL-USB-2

- Aantal metingen: 16.382.
- Instelbaar interval tussen 10 sec en 12 uren.
- Software inbegrepen.
- Inclusief vervangbare lithium batterij 1/2AA 3V6.
- Logger wordt uitgelezen via USB poort.
- 2 programmeerbare alarmniveaus.
- Programmeerbare uitgestelde start.
- Compatibel met Windows 7, 8 en 10 (32 en 64 bits).
- IP67.

Registratietijd geheugen

Registratiecyclus	Geheugen
10 sec	45 minuten
1 min	11 dagen
5 min	56 dagen
30 min	11 maanden
1 uur	1,5 jaar
6 uur	2 jaar
12 uur	> 2 jaar

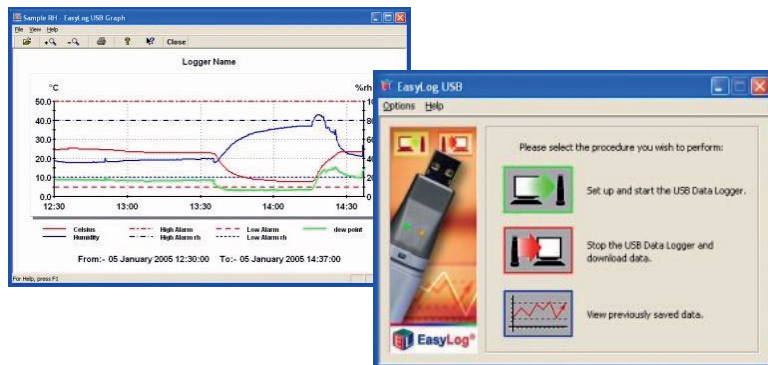

Datalogger EL-USB

Art. Nr.	Type	Temperatuur bereik	Relatieve vochtigheid	Afmeting (L x B)	Prijs
		°C	%	mm	EUR
00055092	EL-USB-1	-35 .. +80	-	90 x 26	169,97
00055093	EL-USB-2	-35 .. +80	0 .. 100	103 x 26,4	233,74

Accessoires

Art. Nr.	Type	Omschrijving	Prijs
			EUR
00068453	BAT 3V6 1/2AA	Vervangbare lithium batterij voor EL-USB	24,53

Dixell™

DATA REGISTRATIE

XDL DATALOGGER



V-26/1/2026

D

D-50

- Datalogger voor temperaturen en statussen.
- Verbinding naar Dixell regelaar met TTL uitgang via PW-DL.
- Eenvoudige montage.
- De opgeslagen data kan gedownload worden naar een USB en geopend worden in Excel.
- Gegevensopslag tot 1 jaar bij instelbaar interval tot 16 minuten.
- TTL en RS485 ingang met conversie op de PW-DL.
- Vermogenopname : 4VA max.
- Dubbele display met rode LED (8mm), en gele LED (5,6mm), en 13 iconen.
- Voeding 230V.

XDL01 - PW-DL + Regelaar:

De datalogger module is verbonden met de stroomtoevoer van de PW-DL dat ook een interface voor Dixell is met TTL of RS485 uitgang. Dit is toepasbaar voor één regelaar per XDL.

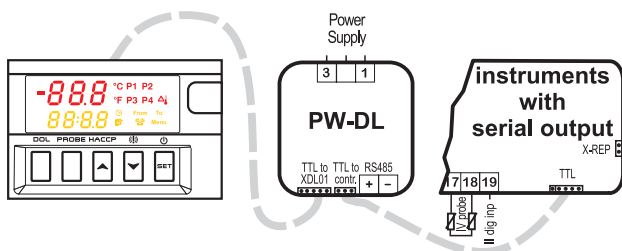

Compatibele regelaars

Family	SW Release	Series
16	1.5	XW200L/K, XW500L/K
16	2.0	XR100C/D, XR500C/D
16	2.2	XR100C/D, XR500C/D
16	4.5	XLR100 - COOLMATE
20	1.0	XR745C/XR775C XW700L
44	1.0	PRIME CX
44	1.1	WING BASIC K NEW
44	1.7	PRIME CX 3 DIGIT DISPLAY
44	1.8	WING BASIC L/LS NEW, PRIME WITH RTC

XDL01 - XJDL40D:

De datalogger module is direct verbonden met de XJDL40D DIN-RAIL module.

Deze heeft 4 digitale ingangen, een 8A relais uitgang en 4 NTC aansluitingen.

Stand alone werking via de XJDL40D module (4 NTC sondes, 4 digitale ingangen en één 8A contact of 3 NTC sondes + 4-20mA).

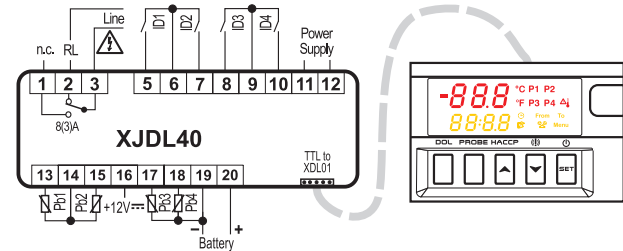

XDL Datalogger

Art. Nr	Type	Omschrijving	Prijs
			EUR
00058529	XDL(*)	Datalogger	238,50
00055029	PW-DL(*)	Transfo + signaalconverter	91,27
00055033	XJDL40D	Registratiemodule met 4 NTC sondes	209,13

(*) XDL en PW-DL zijn incl. TTL kabels

DATAREGISTRATIE

PLUSR EXPERT DATALOGGERS



NEW!!



- Voldoet aan EN 12830.
- Kan tot 3 sondes registreren.
- Visualisatie tot één jaar terug.
- Geregistreerde temperaturen worden weergegeven op LCD-display.
- Historiek van temperaturen en alarmen kan worden opgevraagd.
- USB aansluiting voor opslag en export van data (USB-key niet inbegrepen).
- Optionele Bluetooth module voor draadloze overdracht van gegevens.
- Stevige ABS behuizing.
- IP 65 beschermingsklasse.
- Inclusief TeleNET SD software.

PLUSR EXPERT

Art. Nr.	Type	Temperatuur bereik	Relatieve vochtigheid	Aantal sondes	Afmeting (H x B x D)	Prijs
		°C	%	#	mm	EUR
00077285	PLUSR EXPERT DL3 Datalogger	-45 .. +99	< 90	3	168 x 262 x 97	653,42



- Bluetooth module met gratis applicatie, voor een eenvoudige overdracht van de gegevens.
- Batterij voor de DL3 zodat deze kan blijven doorregistreren tijdens een spanningsuitval.

Accessoires

Art. Nr.	Type	Omschrijving	Prijs
			EUR
00077286	200SCHBTH	Bluetooth module voor draadloze overdracht van de registratiedata	171,06
00077287	200P200RBATT	Backup batterij voor een registratie in geval van spanningsuitval	141,15

Eigenschappen

Afmetingen	262 x 168 x 97 mm
Gewicht	1 kg
Beschermingsklasse	IP 65
Voeding	230 VAC
Werkingsbereik	0 .. +50°C
Registratie bereik	-45 .. +99°C
Relatieve vochtigheid	< 90% Rh
Alarmsignaal	Display + buzzer
Maximum aantal gegevens	Één jaar
Sondes	3/8 x NTC 10K 1%

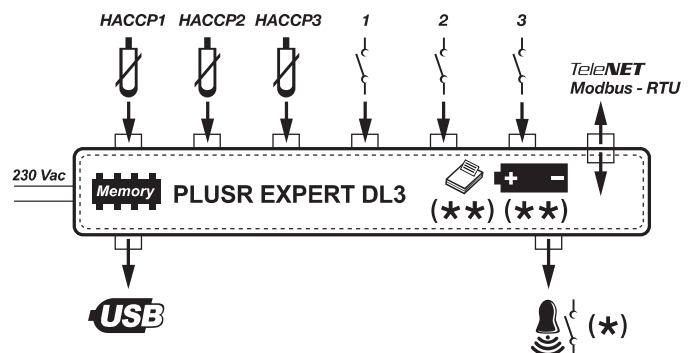



Uw persoonlijke online toegang tot al onze diensten





V-26/1/2026

Via myFrigro heeft u altijd toegang tot het online gedeelte van Frigro. Een beperkt gedeelte is publiek toegankelijk. Indien u myFrigro ten volle wilt benutten, raden we u aan om een persoonlijke myFrigro login aan te vragen.



Uw voordelen

1. Steeds bereikbaar.
2. Gebruik onze handige tools voor het maken van berekeningen en offertes.
3. Beheer uw Frigro-administratie.
4. Wordt beloond met e-Points en spaar voor mooie geschenken.

Online hulpmiddelen

	Webshop met nettoprijzen en voorraadweergave		Online toolbox voor berekeningen en selecties
	Ontwerp gepersonaliseerde offertes voor uw klanten		Raadpleeg technische fiches, handleidingen en foutcodes

Uw online Frigro administratie

	Beheer uw account		Raadpleeg uw Frigro facturen en creditnota's
	Ruil uw e-Points om voor geschenken		Raadpleeg uw online bestelhistoriek

Vraag vandaag nog uw persoonlijke login aan via: www.frigro.be

Let op: De prijzen in deze catalogus zijn een momentopname en kunnen wijzigen. De actuele prijzen vindt u steeds op onze webshop.

V-26/1/2026



D
D-53

Application Area	Device Model	Functions
Petrol stations	XWEB300D	Alarm management and controlling
Shops	XWEB500D	Monitoring, controlling and energy optimization
Restaurants	XWEB1000D	Monitoring, controlling also in CO ₂ applications
Supermarkets / Hypermarkets	XWEB5000	Monitoring, controlling, energy optimization and supervision also in CO ₂ applications



FUNCTIES VAN DE XWEB

Overzicht van de meest gebruikelijke toepassingen :

Algemeen

Enkel fouten Zoeken

Status	Success	Adres	Naam	Beschrijving
93.94 %	RS1-002	ZPK schokfrees 1	Mogelijk problemen met toestelconfiguratie	
93.94 %	RS1-003	ZPK schokfrees 2	Mogelijk problemen met toestelconfiguratie	
93.94 %	RS1-004	ZPK DV Atelier 1	Mogelijk problemen met toestelconfiguratie	
93.94 %	RS1-005	ZPK DV Atelier 2	Mogelijk problemen met toestelconfiguratie	
93.94 %	RS1-006	ZPK DV Glasdoor	Mogelijk problemen met toestelconfiguratie	
93.94 %	RS1-007	ZPK Frigo atelier	Mogelijk problemen met toestelconfiguratie	
93.94 %	RS1-008	ZPK Frigo kelder	Mogelijk problemen met toestelconfiguratie	

RS485 Line-check

Deze krachtige functie maakt het mogelijk om de prestaties en statistieke data voor elke controller te verzamelen die verbonden is op het toestel.

Je kan nu die informatie verzamelen over de kwaliteit van de verbinding, dit is zeer handig als je een analyse wil van een netwerk probleem. Zo kan je dus makkelijk het component zoeken die connectie problemen geeft.

RS1-021 Schok veldtoer 1

Werkwijze: Gd Command's Parameters

Lezen Schrijven Importeren Exporteren

ID	Label	Beschrijving	Min	Max	Resolutie	Formaat	Volgnummer	Wegvoertijd van de bus	Staat
0	Hz	Differentie	0.1	25.5	2.0	1C	0x1	100	OK
1	LR	Minimum belasting	40.0	0.0	0.0	1C	0x2	100	OK
2	LR	Maximum belasting	0.0	100.0	0.0	1C	0x3	100	OK
3	setp	Default setpoint of sensor unit	0	200	0	1C	0x4	100	OK
4	setp	Actual setpoint of sensor unit	0	200	0	1C	0x5	100	OK
5	setp	Peak freezing function	0	100	0	1C	0x6	100	OK
6	setp	Setpoint of the sensor unit	0	200	0	1C	0x7	100	OK
7	setp	Controlled OFF with loady sensor	0	200	0	1C	0x8	100	OK
8	setp	Freezing setpoint	0	100	0	1C	0x9	100	OK
9	setp	Maximum	0	100	0	1C	0x10	100	OK
10	setp	Load setpoint	0	100	0	1C	0x11	100	OK
11	setp	Setpoint	0	100	0	1C	0x12	100	OK
12	setp	Default setpoint	0	100	0	1C	0x13	100	OK
13	setp	Default setpoint for sensor unit	0	100	0	1C	0x14	100	OK
14	setp	Default setpoint for sensor unit	0	100	0	1C	0x15	100	OK
15	setp	Default setpoint	0	100	0	1C	0x16	100	OK
16	setp	Default setpoint	0	100	0	1C	0x17	100	OK

Programmering Parameters

Dankzij de Xweb heeft de gebruiker een gevoelsmatig, krachtig en op hetzelfde moment een zeer veelzijdig toestel dat toelaat om de variabele parameters van de instrumenten te veranderen. Het is niet meer nodig om handmatige veranderingen te doen op de "controller". Door het gebruik van de verschillende vensters en met een paar simpele handelingen is het mogelijk de nodige updates te verkrijgen. De "Run time" -functie geeft veel informatie over veel apparaten weer op 1 uniek scherm. Dit is een actieve pagina die de updates in real-time weergeeft. Het is mogelijk om veelvoudige aanpassingen te doen zoals aanpassingen van parameters van de instrumenten.

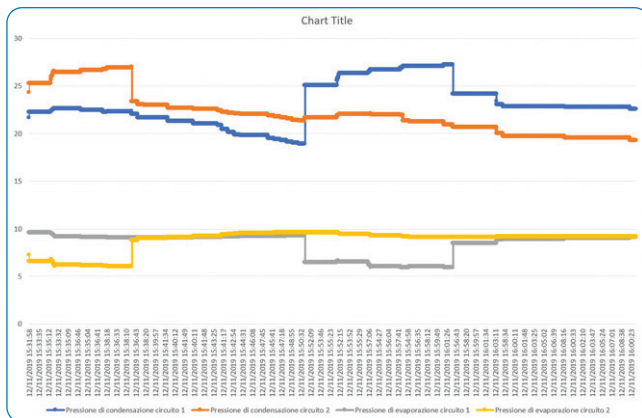

Data export

Het is mogelijk om alle data-informatie te exporteren naar een Excel file of PDF. De gebruiker kan zo de data gebruiken voor het opmaken van grafieken, of om de data te archiveren. Het is mogelijk om een pauze of een filter in te schakelen tussen verschillende toestellen.

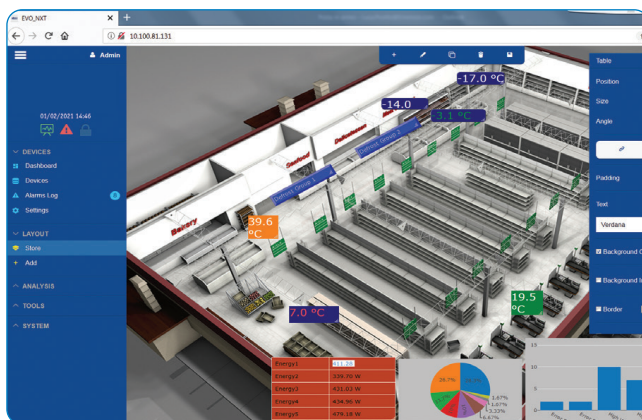

Lay-out en algemene opdrachten vanaf XWEB500.

De XWEB is een ideale oplossing omdat deze een krachtige grafische "editor" heeft die geen installatie vereist op uw pc. Door het gebruik van deze functie krijgt de gebruiker toegang tot alle opgenomen data van de regelaars. De Global Commands-functie maakt het mogelijk om meerdere commando's naar één of meerdere regelaars te sturen op hetzelfde moment.

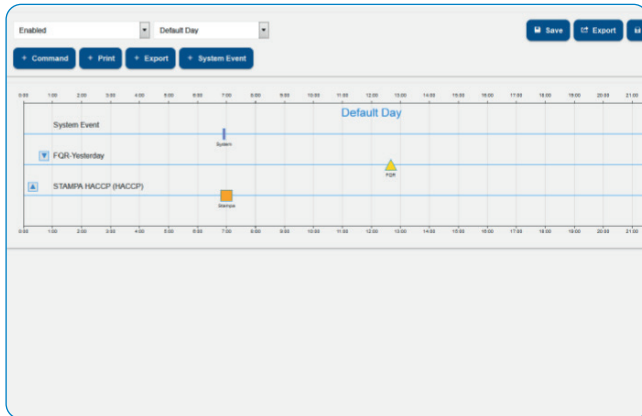

Takenplanner
(voor XWEB500(D), XWEB1000D en XWEB5000)

De takenplanner is een krachtige grafische tool die u toestaat commando's te beheren die gezonden worden naar de regelaars. U kan vlug en overzichtelijk de dagelijkse activiteiten zien. Dit maakt het mogelijk om een eenvoudige manier een tabel op te vragen over het energiebeheer en ontdooischema.



Grafieken
(voor XWEB300D, XWEB500(D), XWEB1000D en XWEB5000)

De XWEB kan grafieken weergeven. Bijvoorbeeld alle outputs en alarmen in één overzichtelijke grafiek. Hiermee kan de gebruiker een accurate diagnose stellen.

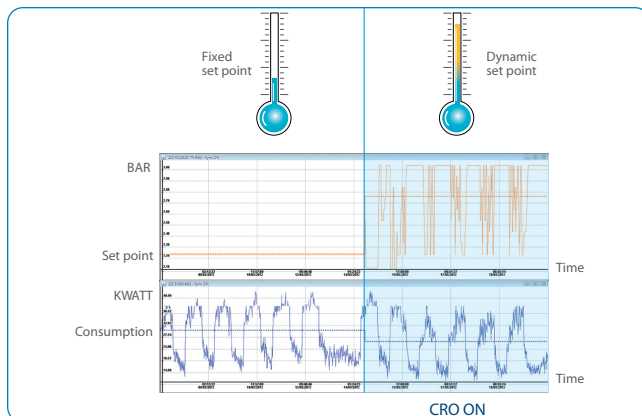

CRO
(voor XWEB500(D) versie CRO, XWEB1000D en XWEB5000D)

De CRO zal de koelvraag analyseren en aanpassingen doorvoeren op de stappenregelaar indien nodig om zo energiebesparend te werk te gaan.

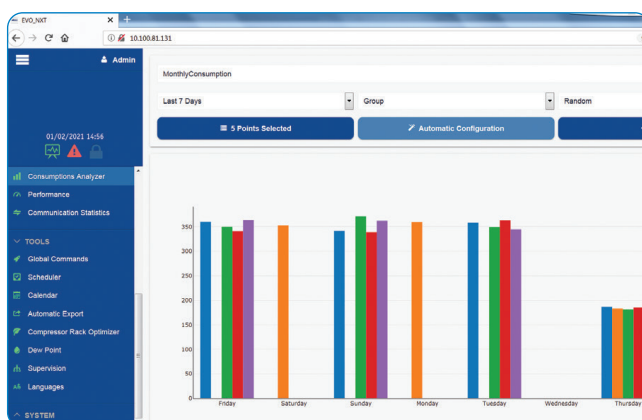

Verbruiksanalyse

Analyse van de energie-efficiëntie kan snel gebeuren dankzij een eenvoudige controle van de verbruiksgegevens. Deze worden duidelijk weergegeven door middel van staafdiagrammen.



NIEUWE FUNCTIES VAN DE XWEB



XeCO2 systeem

Een geïntegreerd, innovatief systeem bestaande uit Xweb Pro, XM600 en iProRack maakt het mogelijk om op een veilige manier volgens natte verdamping het vloeistofniveau aan te passen in de vloeistofafscheider binnen de zuig van de 'medium temperature line'.



Draadloze verbinding door middel van een WiFi-dongle

Verbind uw XWEB PRO met een bestaand WiFi netwerk of creër een eigen toegangspunt om toegang te verkrijgen via mobiele apparaten.



Compressor guard

Deze functie zorgt voor extra beveiliging voor de compressor tegen vloeistofslag. Indien de compressor niet mag gestart worden door alarmen of veiligheidstijden zal via de Xweb PRO een commando verzonden worden naar de koelregelaar om de insputing van de verdamper tijdelijk te stoppen tot de compressor terug beschikbaar is.



Dauw-punt module

Xweb PRO beheert de activering van de 'anti-sweat heaters' van de units om zo het elektriciteitsverbruik te verminderen. Dit is mogelijk door berekening en verdeling van de dauwpunt set-temperatuur.



VERBINDINGEN VAN DE XWEB

Lokale verbindingen

Xweb kan rechtstreeks verbinden met een computer. Daarnaast kan, dankzij diens krachtige hardware, Xweb5000 PRO rechtstreeks gebruikt worden in combinatie met een monitor, toetsenbord en muis.

Externe verbindingen

- Via Wi-Fi met mobiele apparaten (met een Wi-Fi Dongle).
- Via een Ethernet netwerk met standaard RJ45 verbinding.
- Via internet verbinding, van zodra een pubiek IP adres beschikbaar is.

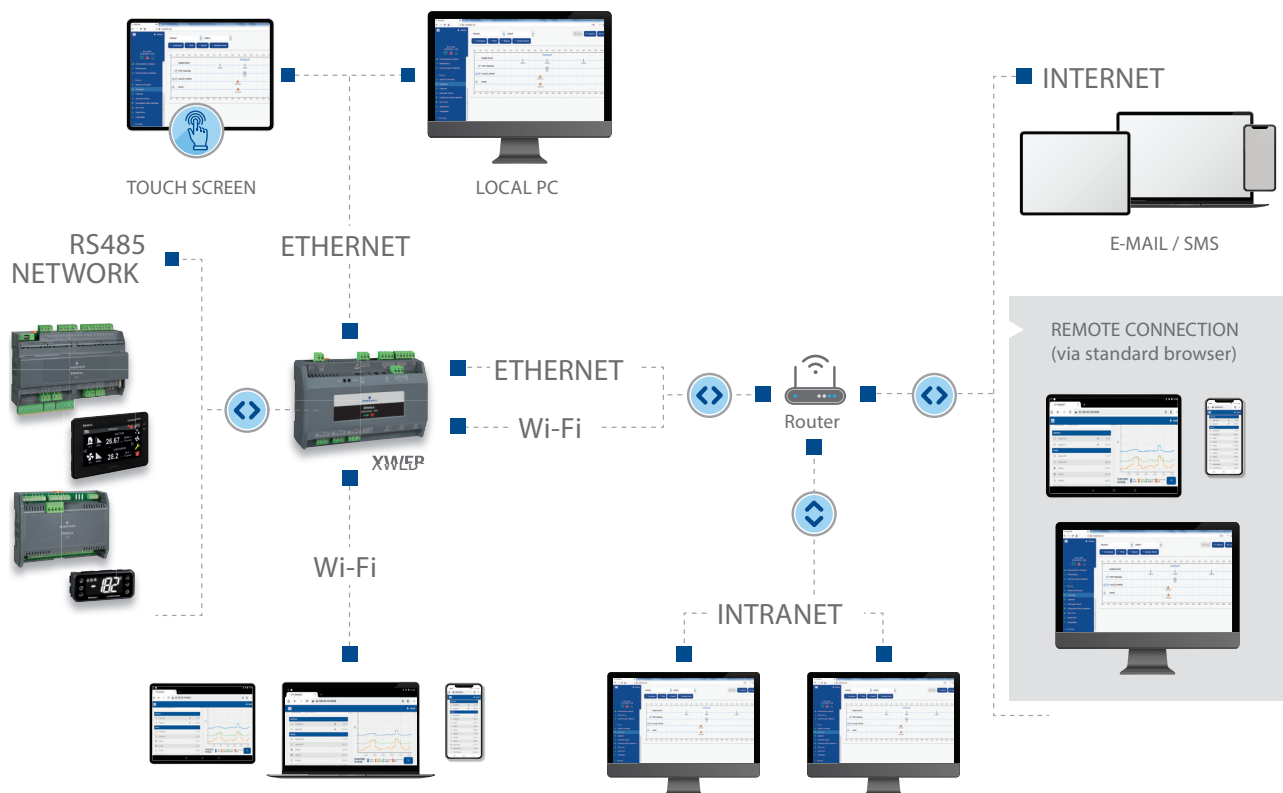

REGISTRATIESYSTEMEN

XWEB300D-PRO

Dixell™



Pg. D-61



Pg. D-63

NEW!!



- Voeding 230Vac
- Harddisk 24Mb
- LED indicatie voor Alarm, Rec, Tx/Rx, Power

Systeemvereisten browser

- Desktop: Microsoft Edge, Mozilla Firefox, Google Chrome, Apple Safari, Opera
- Mobiel: Apple iOS Safari, Android Google Chrome, Android Mozilla Firefox

XWEB300D-PRO: systeem voor registratie en alarmbeheer tot 18 toestellen.

Registreert en beheert toestellen die aangesloten zijn op het Modbus RTU netwerk.

Met een Linux based webserver, waarvoor geen specifieke programma's nodig zijn. De raadpleging van gegevens geschiedt bij voorkeur met Chrome of een andere browser.

- Eenvoudig te gebruiken registratie, beheers en alarmeringssysteem in 10DIN-rail uitvoering.
- Instellen en beheer van de regelaars in uw installatie van op afstand of lokaal.
- Seriële DB-9 poort: aansluiting van externe gsm-modem (BGS2T).
- Een lokale connectie kan tot stand komen door de Xweb PRO rechtstreeks met een computer te verbinden.
- Bediening vanop afstand kan gebeuren op verschillende methoden.
 - Via Wi-Fi met mobiele apparaten (met een Wi-Fi Dongle).
 - Via een Ethernet netwerk met standaard RJ45 verbinding.
 - Via internet verbinding, van zodra een pubiek IP adres beschikbaar is
- Verzenden van alarmmeldingen via SMS (enkel met externe GSM modem) en e-mail (netwerkaansluiting of GPRS modem).
- Krachtige grafische mogelijkheden (zonder gebruik te maken van Java).
- In optie: externe GSM modem om sms'en te verzenden.

Poorten TCP/IP:

- Voor verbinding naar PC.
- Seriële poort voor externe gsm-modem.

Externe in- en uitgangen:

- 1 configureerbaar relais - als systeemrelais of alarmrelais.
- RS485 ingang voor modbus.



XWEB300D-EVO PRO

Art. Nr.	Type	Omschrijving	Prijs
00099448	XWEB300D-EVO PRO	Voor 18 regelaars, incl. crossed netwerkkabel	1 272
00103698	KIT-EGX81	Externe GSM modem	648

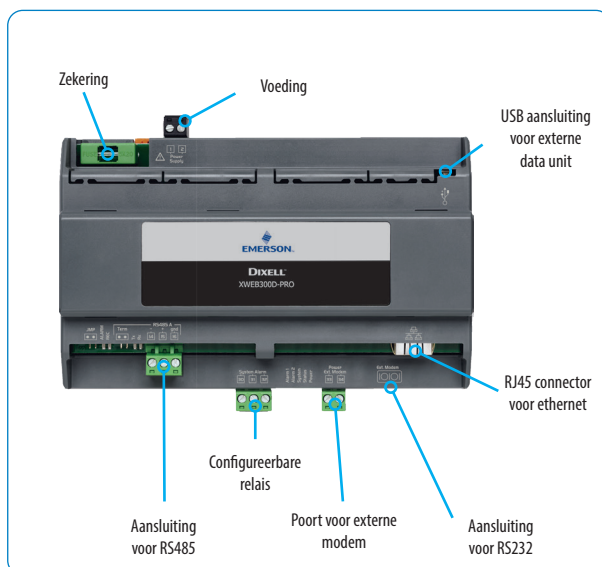



Pg. D-61



Pg. D-63

Dixell™

REGISTRATIESYSTEMEN

XWEB500-PRO



- Voeding 110,230Vac
- Flash geheugen capaciteit 128MB
- 128 Mbyte RAM
- LED indicatie voor Alarm, Rec, Tx/Rx, Power

Systeemvereisten browser

- Desktop: Microsoft Edge, Mozilla Firefox, Google Chrome, Apple Safari, Opera
- Mobiel: Apple iOS Safari, Android Google Chrome, Android Mozilla Firefox

XWEB500-PRO: systeem voor registratie en alarmbeheer tot 75 toestellen.

De regelaars zijn verbonden via het Modbus RTU netwerk.

Met een Linux based webserver, waarvoor geen specifieke programma's nodig zijn. De raadpleging van gegevens geschiedt via een compatibele browser zoals Google Chrome. Instellen en beheer van de regelaars in uw installatie gebeurt van op afstand of lokaal.

- 1 seriële DB-9 poort: aansluiting van een externe modem om SMS te verzenden (voor alarmering).
- Dubbele RS485 aansluiting met galvanische scheiding.
- Geïntegreerd scherm en toetsen.
- Verbinding van op afstand via netwerk of via GPRS modem (internet)
- Verzenden van alarmmeldingen via fax, SMS (SMS enkel met externe GSM modem) en e-mail (netwerkaansluiting of GPRS modem).
- 2 x alarmrelais + relais systeemalarm.
- Exporteren van alarmen en geregistreeerde gegevens. (Grafiek, TXT, HTML of Excel).
- Exporteren en importeren van instellingen.
- Krachtige grafische mogelijkheden (zonder gebruik te maken van Java).
- Layout functie door visualisatie van uw installatie.
- Takenplanner voor commando's te sturen op tijd. (ontdooiing / aan-uit zetten van ruimtes,...)
- Voeding: 230Vac.
- In optie: externe Xweb modem.
- 2 x USB-poort voor printer, extern geheugen of WIFI dongle om draadloos verbinding te maken.
- RJ45 voor netwerktoepassing ethernet connectie voor LAN of WAN, of lokale verbinding met PC via cross cable.
- Serielle poort voor externe modem.

XWEB500-PRO + mogelijke toebehoren

Art. Nr.	Type	Omschrijving	Prijs
			EUR
00103866	XWEB500B-PRO - 5L000P	Standaard, 100 adressen - incl. crossed netwerkkabel	3 272
00103698	KIT-EGX81	Externe GSM modem	648

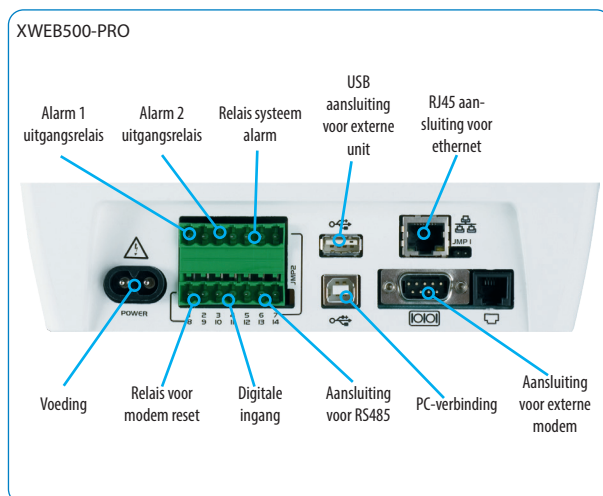

REGISTRATIESYSTEMEN

XWEB500D-PRO

Dixell™



Pg. D-61



Pg. D-63

NEW!!



- Voeding 110,230Vac
- Flash geheugen capaciteit 128MB
- 128 Mbyte RAM
- LED indicatie voor Alarm, Rec, Tx/Rx, Power

Systeemvereisten browser

- Desktop: Microsoft Edge, Mozilla Firefox, Google Chrome, Apple Safari, Opera
- Mobiel: Apple iOS Safari, Android Google Chrome, Android Mozilla Firefox

XWEB500-PRO: systeem voor registratie en alarmbeheer tot 75 toestellen.

De regelaars zijn verbonden via het Modbus RTU netwerk.

XWEB500, met een Linux based webserver, waarvoor geen specifieke programma's nodig zijn. De raadpleging van gegevens geschiedt via een compatibele browser.. Instellen en beheer van de regelaars in uw installatie gebeurt van op afstand of lokaal.

- 1 seriële DB-9 poort: aansluiting van modem (voor alarmering).
- Verbinding van op afstand via point to point met GSM of analoge modem, of via inter/intranet.
- Verzenden van alarmmeldingen via fax, SMS (SMS enkel met externe GSM modem) en e-mail (netwerkaansluiting of GPRS modem).
- Bediening vanop afstand kan gebeuren op verschillende methoden.
 - Via Wi-Fi met mobiele apparaten (met een Wi-Fi Dongle).
 - Via een Ethernet netwerk met standaard RJ45 verbinding.
 - Via internet verbinding, van zodra een publiek IP adres beschikbaar is.
- 2x RS485 Modbus aansluitingen.
- 2 x alarmrelais + relais systeemalarm.
- Exporteren van alarmen en geregistreerde gegevens. (Grafiek, TXT, HTML of Excel).
- Exporteren en importeren van instellingen.
- Krachtige grafische mogelijkheden (zonder gebruik te maken van Java).
- Layout functie door visualisatie van installatie.
- Scheduler voor commando's te sturen op tijd.
- Voeding: 230Vac



- RJ45 voor netwerktoepassing ethernet connectie voor LAN of WAN, of lokale verbinding met PC via cross cable.

XWEB500-PRO + mogelijke toebehoren

Art. Nr.	Type	Omschrijving	Prijs
			EUR
00099449	XWEB500D-PRO - 8L000P	75 adressen, - incl. crossed netwerkkabel	2 402
00103698	KIT-EGX81	Externe GSM modem	648

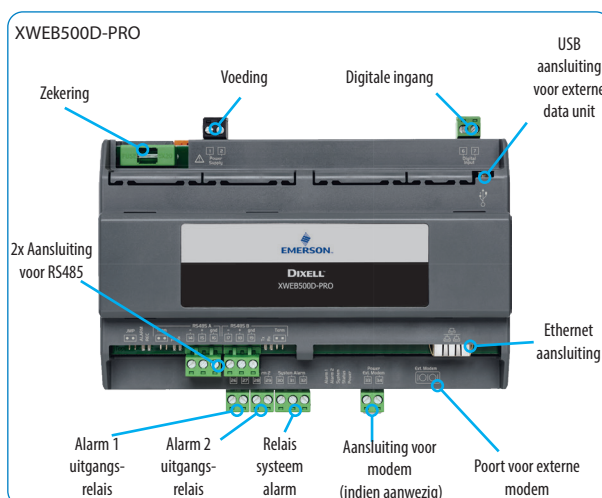



Pg. D-61

Dixell™

REGISTRATIESYSTEMEN

XWEB1000D-PRO



Pg. D-63

NEW!!



- Voeding 24Vac, 20VA.
- Afmetingen: 183 x 110 x 59,1 mm.

Systemeisen browser

- Desktop: Microsoft Edge, Mozilla Firefox, Google Chrome, Apple Safari, Opera
- Mobiel: Apple iOS Safari, Android Google Chrome, Android Mozilla Firefox

XWEB1000D-PRO: systeem voor registratie en alarmbeheer tot 150 toestellen, ook geschikt voor CO₂-toepassingen.

De regelaars zijn verbonden via het Modbus RTU netwerk. Vier RS485-poorten.

Met een Linux based webserver, waarvoor geen specifieke programma's nodig zijn. De raadpleging van gegevens geschiedt via een compatibele browser.. Instellen en beheer van de regelaars in uw installatie gebeurt van op afstand of lokaal.

- Eenvoudig te gebruiken registratie, beheers en alarmeringssysteem in 10DIN-rail uitvoering.
- Instellen en beheer van de regelaars in uw installatie van op afstand of lokaal.
- Een lokale connectie kan tot stand komen door de Xweb PRO rechtstreeks met een computer te verbinden.
- Bediening vanop afstand kan gebeuren op verschillende methoden.
 - Via Wi-Fi met mobiele apparaten (met een Wi-Fi Dongle).
 - Via een Ethernet netwerk met standaard RJ45 verbinding.
 - Via internet verbinding, van zodra een pubiek IP adres beschikbaar is

Poorten:

- 3 RJ45 connecties (2 ethernet + 1 switch).
- USB voorzijde: aansluiting voor externe Hard-disk of geheugenstick.
- SD-kaart: voor externe geheugen/ back-ups.

Externe in- en uitgangen:

- 4 RS485-Modbus ingangen.
- Systeem alarmrelais + 2 alarmuitgangen.
- 2 digitale ingangen.



XWEB1000D-PRO

Art. Nr.	Type	Omschrijving	Prijs
			EUR
00098628	XWEB1000-PRO - 20300P	100 adressen, DINRAIL - incl. crossed netwerkkabel	5 318
00098629	XWEB1000-PRO - 20400P	150 adressen, DINRAIL - incl. crossed netwerkkabel	6 822

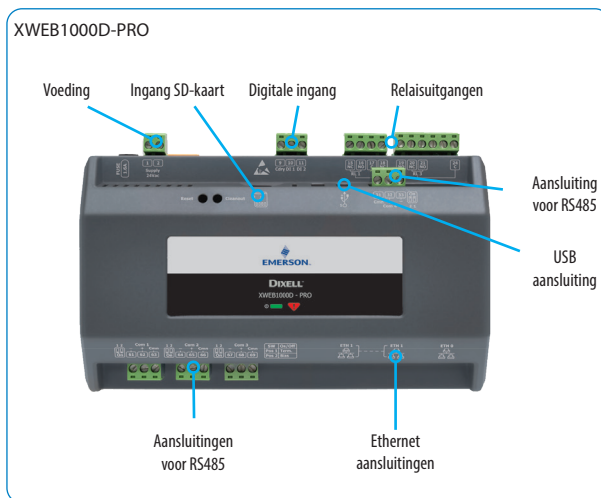

Let op: De prijzen in deze catalogus zijn een momentopname en kunnen wijzigen. De actuele prijzen vindt u steeds op onze webshop.

ALARMERING VIA MODEM

Dixell™

XWEB MODEM



Externe GSM modem, voeding, antenne en kabel (Exclusief GSM-kaart) voor XWEB300D-PRO of XWEB500D-PRO of XWEB500-EVO, 1000D PRO en 5000 PRO - voeding 230VAC.

Mogelijkheid tot alarmering via SMS via Xweb 300D,500(D), 1000D en 5000.

GSM modem

Art. Nr.	Type	Prijs
		EUR
00103698	KIT-EGX81	647,89

ALARMMELDERS

Dixell™



Dail out apparaat voor doorsturen van telefonische boodschappen via analoge telefoonlijn.

SD1+ Analoge melder

Art. Nr.	Type	Omschrijving	Prijs
			EUR
00060376	SD1 EUR	Melder met 4 ingangen, voeding 12VDC	366,85
00018832	ST1000 C	Kastje met voeding en controlefunctie	202,40
00019658	NP2.3-12	Back-up voeding	38,00



Het toestel belt u op bij een alarm of een spanningsstoring.

- Versturen van alarmen naar 10 personen.
- Programmeerbaar via SMS.
- 2 alarmingangen.
- 230 Vac voeding met herlaadbare Li-Ion batterij.
- GSM quad-band (850/900/1800/1900 MHz).
- DIN-rail montage.
- Antenne inbegrepen.
- SIM-kaart niet inbegrepen.



Expert GSM-melder

Art. Nr.	Type	Omschrijving	Prijs
			EUR
00073749	KIT 200GSM EXPERT	Alarm melder, inclusief batterij en voedingsadapter 230 Vac	337,26



TEMPERATUUR BEWAKING MET SMS MELDING

EL-SMS-2G-TP



- Alarmering van hoge lage temperatuur niveaus.
- Dagelijkse, wekelijkse of maandelijke SMS met een overzicht.
- Eenvoudig in te stellen dankzij de gratis EasyLog SMS App, beschikbaar op Google Play en de App Store.
- Inclusief steun voor wandmontage.
- Meetbereik van -40 tot 125°C (één sonde meegeleverd).
- Stroomvoorziening: vier Alkaline AA batterijen (meegeleverd).
- Dit toestel heeft een SIM-kaart nodig voor het verzenden van Sms'en, deze dient u zelf te voorzien.

EL-SMS-2G-TP SMS melder

Art. Nr.	Type	Temperatuurbereik sondes	Nauwkeurigheid -10 tot 70°C	Nauwkeurigheid -40 tot 125°C	Afmetingen	Prijs
		°C	°C	°C	mm	EUR
00088768	EL-GSM-2G-TP	-40 .. +125	± 0,6	± 1	105 x 105 x 29	471,20

D

D-62



ENERGIEMETING



EM210D-72D

Energimeter met RS485 voor XWEB-systemen.

Analyse van energieverbruik

Art. Nr.	Type	Omschrijving	Net	Prijs
				EUR
00076256	EM210D-72D	Energie analyse RS485 (5A of via stroomspoel)	3F	1 123

REGELAARS VOOR REGISTRATIEGEBRUIK

Dixell™



XJA



KB1-PRG



Pg. D-65

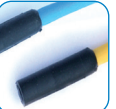

Pg. D-67

Regelaars voor registratiegebruik

Art. Nr.	Type	Gebruik	Ingangen sondes	Digitale ingangen	Spanning	Prijs
					V	EUR
00049812	XJP40D PT100	Registratie	4 x PT100	4 x DI 230VAC	230 ac	283,75
00022380	XJP60D PTC/NTC	Registratie	6 x PTC/NTC	3 x DI 230VAC	230 ac	272,38
00022381	XJP60D 4/20mA	Registratie	6 x 4/20mA	3 x DI 230VAC	230 ac	283,75
00047811	XJR40D	Relaismodule	4 x relais	4 x DI 230 VAC	230 ac	287,00
00023487	XJA50D	Alarmeringsmodule	1 x relais	5 x DI 230VAC	230 ac	244,13
00023488	XJA50SL SLAVE	Alarmeringsmodule	-	5 x DI 230VAC	-(via XJA50D)	82,00

Toebehoren

Art. Nr.	Type	Omschrijving	Prijs
			EUR
00022511	CAB/KB11	Kabel KB1 PRG (1 meter)	37,95
00022382	KB1PRG	Keyboard XJA, XJP30 en 60D modules, inclusief kabel	213,00

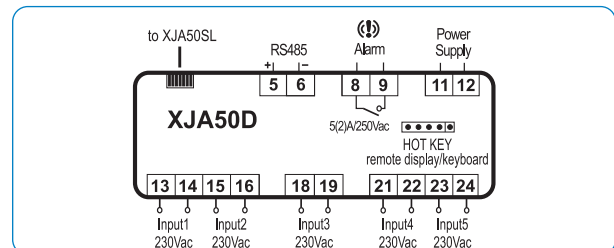
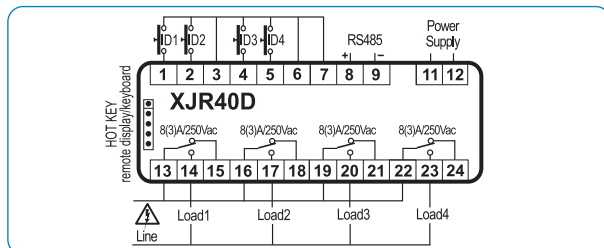
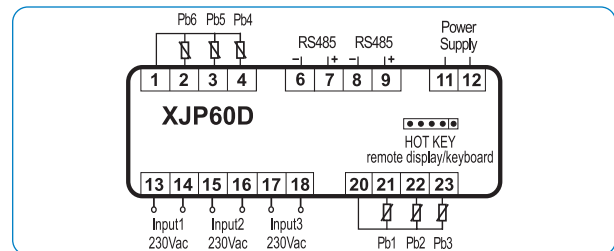
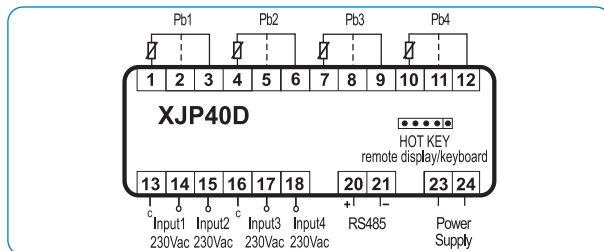

D
D-63



Pg. D-65

Dixell™

I/O MANAGEMENT

XJM

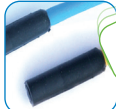

Pg. D-67



Pg. C-62



- Eerste scherm: 4 d.p.
- Tweede scherm: 4 d.p.
- Afmeting: 4 DIN.
- 6 toetsen.
- Analoge ingangen: tot 6 sondes (NTC, PTC, PT1000, 4÷20mA, 0÷5V, 0÷10V).
- Digitale ingangen: tot 6 spanningsloze en 6 voedingscontacten beschikbaar.
- Hotkey programmatie mogelijk.
- Analoge uitgang mogelijk (4÷20mA of 0÷10V).
- Seriële uitgang mogelijk (RS485).

* Voorbeeldconfiguraties van de sondes:

- 6 temperatuursondes en 6 geïsoleerde digitale ingangen.
- 3 temperatuursondes, 3 niet-geïsoleerde digitale ingangen en 3 geïsoleerde digitale ingangen.
- 3 druksondes, 3 temperatuursondes en 6 geïsoleerde digitale ingangen.
- 3 temperatuursondes, 3 pulsingangen en 6 geïsoleerde digitale ingangen.

D

D-64

XJM60D

Art. Nr.	Type	Uitgangen	Ingangen	Spanning	
				V	EUR
00075191	XJM60D-71300	4 x 5A	PTC/NTC/PT100/4...20mA	24 Vac	499,38

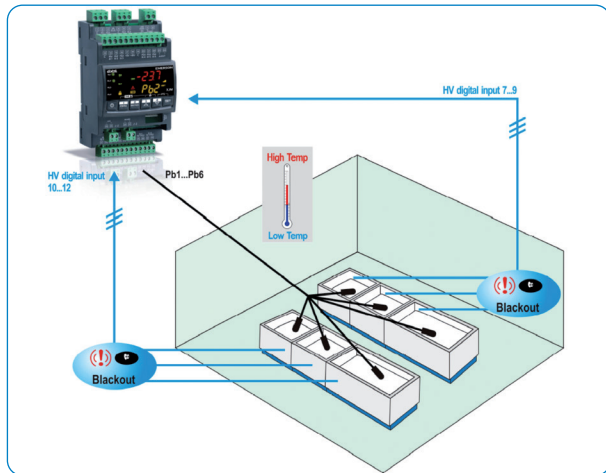

Let op: De prijzen in deze catalogus zijn een momentopname en kunnen wijzigen. De actuele prijzen vindt u steeds op onze webshop.

TOEBEHOREN

Dixell™

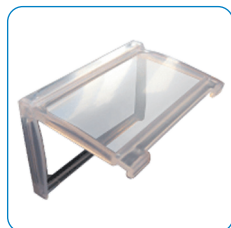

Frontbescherming voor regelaars type C-CX

Art. Nr.	Type	Omschrijving	Prijs
			EUR
00064203	DX-CA	Doorzichtige bescherming van het toetsenbord - 32 x 74 mm	41,17



Adapterframe

Art. Nr.	Type	Omschrijving	Prijs
			EUR
00048967	FA64	Adapterframe voor digitale thermometers (31 x 64 mm - 32 x 74 mm)	3,12



Transfovoedingen AC

Art. Nr.	Type	Omschrijving	Prijs
			EUR
00010638	TF3	Transfo 230/12V 3VA	17,94
00006600	TF5	Transfo 230/12 5VA	24,82
00006599	TF10	Transfo 230/12 10VA	41,31
00051927	TF10	Transfo 230Vac/24Vac 10VA	41,48
00060971	TF20D	Transfo 230/24Vac DIN mounting 20VA	56,02
00068026	ALM-MDR	Transfo 230/24Vdc 60W	115,85



Uitlezing XJ modules

Art. Nr.	Type	Omschrijving	Prijs
			EUR
00041165	XREP-10000	Tweede uitgang voor regelaars met REP-uitgang	54,50



Verbindingskabel XREP voor XR100-XR500

Art. Nr.	Type	Omschrijving	Prijs
			EUR
00020118	CAB/REP5	Verbindingskabel XREP voor XR100 - 500 reeks (5 meter)	19,57



Verbindingskabel XJA-XJP REP voor Prime CX

Art. Nr.	Type	Omschrijving	Prijs
			EUR
00064147	CAB52F	Verbindingskabel XREP voor Prime CX reeks (2 meter)	12,36
00068327	CAB55F	Verbindingskabel XREP voor Prime CX reeks (5 meter)	21,39



HOTKEY programmeersleutel

Art. Nr.	Type	Omschrijving	Prijs
			EUR
00022512	HOT KEY 4K	Programmeersleutel voor alle courante Dixell toestellen	20,53
00073801	HOT KEY 64K	Programmeersleutel voor iChill	29,99

Let op: De prijzen in deze catalogus zijn een momentopname en kunnen wijzigen. De actuele prijzen vindt u steeds op onze webshop.

V-26/1/2026

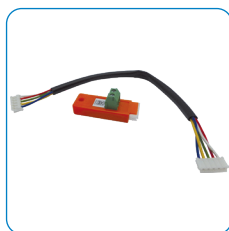

Connectiesleutel Modbus

Art. Nr.	Type	Omschrijving	Prijs
			EUR
00053080	XJ485CX	TTL -> RS485 (inclusief RS02 - 20 cm)	26,4



XJ485 USB converter

Art. Nr.	Type	Omschrijving	Prijs
			EUR
00065520	XJ485-USB converter	USB converter, inclusief Wizmate software	274,00



Montagebox

Art. Nr.	Type	Omschrijving	Prijs
			EUR
00028593	BOXPVC3472	C-BOX PVC - Uitsparing: 34 x 72 mm - Afmeting box: 108 x 105 x 90 mm	28,70
00049245	BOX2PVC3472	C-BOX PVC - Uitsparing: 34 x 72 mm - Afmeting box: 170 x 105 x 82 mm	84,50

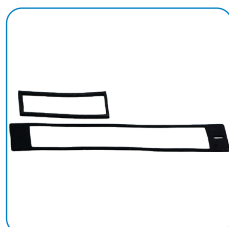

Dichtingen

Art. Nr.	Type	Omschrijving	Prijs
			EUR
00027740	RG-L	Rubber dichting Wing horizontaal	2,80



Schakelaars

Art. Nr.	Type	Omschrijving	Prijs
			EUR
00006592	LS-R	Schakelaar rood licht (hoeken 90°)	7,10
00006998	LS-G	Schakelaar groen licht (hoeken 90°)	7,53
00006999	LS-Y	Schakelaar oranje licht (hoeken 90°)	6,24
00053966	CX-LS-R	Schakelaar CX - rood licht (afgeronde hoeken)	8,17
00053967	CX-LS-G	Schakelaar CX - groen licht (afgeronde hoeken)	8,17



Slave-kabel

Art. Nr.	Type	Omschrijving	Prijs
			EUR
00004344	CAB/OS1 1MT	Verbindingskabel master-slave 1 meter	8,71
00006577	CAB/OS2 2MT	Verbindingskabel master-slave 2 meter	13,12

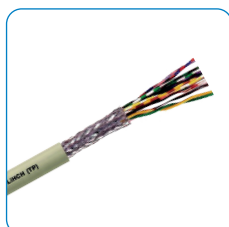

Modbus communicatiekabel

Art. Nr.	Type	Omschrijving	Prijs
			EUR
00088893	LIHCH-TP	Halogeenvrije communicatiekabel 2 x 2 x 0,75 mm ² - Rol van 100 meter	342,52

D

D-66

Let op: De prijzen in deze catalogus zijn een momentopname en kunnen wijzigen. De actuele prijzen vindt u steeds op onze webshop.

TOEBEHOREN REGELAARS

NTC SONDES

Dixell™

NTC silicone IP67

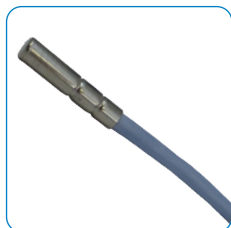

Art. Nr.	Type	Omschrijving	Bereik	Prijs
			°C	EUR
00026015	NTC-2m-SIL (NS6S-2)	Silicone IP67 (2 meter)	-50°C / +110°C	17,00
00019837	NTC-3m-SIL (NS6S-3)	Silicone IP67 (3 meter)	-50°C / +110°C	21,08
00028866	NTC-5m-SIL (NS6S-5)	Silicone IP67 (5 meter)	-50°C / +110°C	32,30

NTC Thermoplastic IP68 (zwart)



Art. Nr.	Type	Omschrijving	Bereik	Prijs
			°C	EUR
00031622	NTC-2m-TPR (NG6P-2)	Thermoplastic IP68 (2 meter)	-50°C / +110°C	12,16
00031623	NTC-3m-TPR (NG6P-3)	Thermoplastic IP68 (3 meter)	-50°C / +110°C	16,07
00033275	NTC-6m-TPR (NG6P-6)	Thermoplastic IP68 (6 meter)	-50°C / +110°C	27,88

NTC Thermoplastic (10 cm - geel/blauw) - Enkel verkocht per bundel van 10 sondes



Art. Nr.	Type	Omschrijving	Bereik	Prijs/ bundel
			°C	EUR
00060020	NTC-3m-TPR	Thermoplastic IP68 - Geel (3 meter)	-50°C / +110°C	159,80
00060019	NTC-3m-TPR	Thermoplastic IP68 - Blauw (3 meter)	-50°C / +110°C	159,80

NTC Steeksonde (10 cm)



Art. Nr.	Type	Omschrijving	Bereik	Prijs
			°C	EUR
00105216	NTC-3m-SIL (NPC10ME)	Steeksonde thermoplastic (3 meter)	-50°C / +110°C	117,30

Magnetische NTC product sonde (10 x 10 cm)



Art. Nr.	Type	Omschrijving	Bereik	Prijs
			°C	EUR
00065993	NTC NGPOP	Magnetische product sonde IP68 (5 meter)	-40°C / +110°C	77,61

NTC weerstandswaarden

Temperatuur	Weerstand	Temperatuur	Weerstand	Temperatuur	Weerstand
°C	kΩ	°C	kΩ	°C	kΩ
-50	329,20	-15	53,39	20	12,09
-45	245,50	-10	42,45	25	10,00
-40	188,40	-5	33,89	30	8,31
-35	144,00	0	27,28	35	6,94
-30	111,30	5	22,05	40	5,83
-25	86,39	10	17,96	45	4,91
-20	67,74	15	14,68	50	4,16

Let op: De prijzen in deze catalogus zijn een momentopname en kunnen wijzigen. De actuele prijzen vindt u steeds op onze webshop.

Dixell™

TOEBEHOREN REGELAARS

PTC SONDES



PTC silicone

Art. Nr.	Type	Omschrijving	Bereik	Prijs
			°C	EUR
00021818	PTC-2m-SIL (S6S-2)	Silicone (2 meter)	-50°C / +150°C	22,53
00010123	PTC-3m-SIL (S6S-3)	Silicone (3 meter)	-50°C / +150°C	24,06
00014889	PTC-5m-SIL (S6S-5)	Silicone (5 meter)	-50°C / +150°C	37,91



PTC AIR meting luchttemperatuur

Art. Nr.	Type	Omschrijving	Bereik	Prijs
			°C	EUR
00020077	PTC-Air-2m-PVC (SA6-2)	Luchtsonde (2 meter)	-20°C / +80°C	16,66



PTC Buissonde

Art. Nr.	Type	Omschrijving	Bereik	Prijs
			°C	EUR
00020082	PTC-Tube-2m-PVC (ST6)	PVC buissonde (2 meter)	-20°C / +80°C	21,85



PTC Steeksonde

Art. Nr.	Type	Omschrijving	Bereik	Prijs
			°C	EUR
00029334	PTC-3m-SIL (SPC10PS)	Steeksonde PVC + silicone (3 meter)	-55°C / +140°C	111,01

PTC weerstandswaarden

Temperatuur	Weerstand	Temperatuur	Weerstand	Temperatuur	Weerstand
°C	kΩ	°C	kΩ	°C	Ω
-50	515,00	-15	715,00	20	961,00
-45	541,00	-10	747,00	25	1 000,00
-40	567,00	-5	781,00	30	1 040,00
-35	595,00	0	815,00	35	1 081,00
-30	624,00	5	850,00	40	1 122,00
-25	653,00	10	886,00	45	1 165,00
-20	684,00	15	923,00	50	1 209,00

V-26/1/2026

D

D-68

Let op: De prijzen in deze catalogus zijn een momentopname en kunnen wijzigen. De actuele prijzen vindt u steeds op onze webshop.

TOEBEHOREN REGELAARS

PT100 SONDES

Dixell™



PT100 silicone

Art. Nr.	Type	Omschrijving	Bereik	Prijs
			°C	EUR
00020074	PT100-2m-SIL (PT6S-2)	Silicone (2 meter)	-60°C / 200°C	55,34
00026144	PT100-3m-SIL (PT6S-3)	Silicone (3 meter)	-60°C / 200°C	63,84

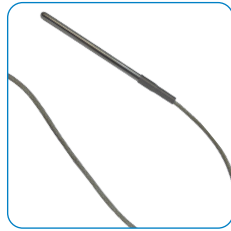

PT100 PE

Art. Nr.	Type	Omschrijving	Bereik	Prijs
			°C	EUR
00006900	PT100-3m-Vetrotex	Vetrotex (3 meter)	0°C / 350°C	81,16



PT100 Steeksonde 10 cm

Art. Nr.	Type	Omschrijving	Bereik	Prijs
			°C	EUR
00105215	PT100 (PPC10ME)	Thermoplastic en zwarte TPE kabel (3 meter)	-50°C / +260°C	144,33



Dompelhuls

Art. Nr.	Type	Omschrijving	Prijs
			EUR
00015532	PZ 111112	8 x 50 mm 1/4G - 6 mm interne diameter	33,58
00015575	PZ 111114	8 x 100 mm 1/2G - 6 mm interne diameter	33,33

PT100 weerstandswaarden (opmerking: waarden PT1000 = x10)

Temperatuur	Weerstand	Temperatuur	Weerstand	Temperatuur	Weerstand
°C	Ω	°C	Ω	°C	Ω
-50	80,31	35	113,61	120	146,06
-45	82,29	40	115,54	125	147,94
-40	84,27	45	117,47	130	149,82
-35	86,25	50	119,40	135	151,70
-30	88,22	55	121,32	140	153,58
-25	90,19	60	123,24	145	155,45
-20	92,16	65	125,16	150	157,31
-15	94,12	70	127,07	155	159,18
-10	96,09	75	128,98	160	161,04
-5	98,04	80	130,89	165	162,90
0	100,00	85	132,80	170	164,76
5	101,95	90	134,70	175	166,61
10	103,90	95	136,60	180	168,46
15	105,85	100	138,50	185	170,31
20	107,79	105	140,39	190	172,16
25	109,73	110	142,29	195	174,00
30	111,67	115	144,17	200	175,84

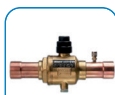

Pg. F-18



TOEBEHOREN REGELAARS

PT1000 SONDES



AKS 11 PT1000

Art. Nr.	Type	Omschrijving	Bereik	Prijs
			°C	EUR
00028686	084N0003	3,5 meter	-50 .. 100	52,30
00048591	084N0005	5,5 meter	-50 .. 100	54,50
00031188	084N0008	8,5 meter	-50 .. 100	61,60



AKS 12 PT1000

Art. Nr.	Danfoss code	Omschrijving	Bereik	Prijs
			°C	EUR
00099534	084N0046	PVC (5,5 meter)	-40 .. 80	85,30
00031191	084N0036	PVC (1,5 meter)	-40 .. 80	73,50



AK-HS 1000 productvoeler - wandmontage

Art. Nr.	Danfoss code	Omschrijving	Bereik	Prijs
			°C	EUR
00092049	084N1007	Productvoeler (5,5 meter)	-30 .. 50	134,00

D

D-70



TOEBEHOREN REGELAARS

THERMOKOPPELS



Thermokoppels

Art. Nr.	Type	Omschrijving	Bereik	Prijs
			°C	EUR
00011799	TCJ-3m-Vetrotex (TJ6-3)	Vetrotex (3 meter)	0°C / +300°C	33,40



TOEBEHOREN REGELAARS

VOCHTSONDES



XH vochtsonde

Art. Nr.	Type	Omschrijving	Bereik relatieve vochtigheid	Prijs
			%	EUR
00020105	XH20P	Uitgang 4..20mA	0...100%	251,60



TOEBEHOREN REGELAARS

THERMISCHE PASTA



Thermische pasta

Art. Nr.	Omschrijving	Prijs
		EUR
00098869	Warmtegeleidingspasta 260°C	19,00

Let op: De prijzen in deze catalogus zijn een momentopname en kunnen wijzigen. De actuele prijzen vindt u steeds op onze webshop.

TOEBEHOREN REGELAARS

DRUKSONDES

Dixell™

V-26/1/2026



Druksondes - MALE

Art. Nr.	Type	Omschrijving	Bereik	PS	Prijs
			bar	bar	EUR
00015731	PP07 (K007)	Uitgang 4..20mA - 1/4" flare - MALE	-0,5..7	14	231,08
00026480	PP11 (K011)	Uitgang 4..20mA - 1/4" flare - MALE	-0,5..11	22	231,08
00015732	PP30 (K030)	Uitgang 4..20mA - 1/4" flare - MALE	0..30	60	231,08
00064506	PP50 (K050)	Uitgang 4..20mA - 1/4" flare - MALE	0..50	100	231,08



Druksondes - FEMALE

Art. Nr.	Type	Omschrijving	Bereik	PS	Prijs
			bar	bar	EUR
00072277	K011	Uitgang 4..20mA - 1/4" flare - FEMALE	-0,5..11	22	231,08
00072278	K030	Uitgang 4..20mA - 1/4" flare - FEMALE	0..30	60	231,08
00074103	PPR15	Uitgang 0..5V - 1/4" flare - FEMALE	-1..15	30	246,38
00074104	PPR30	Uitgang 0..5V - 1/4" flare - FEMALE	0..30	60	246,00
00082563	K050	Uitgang 4..20mA - 1/4" flare - FEMALE	0..50	100	231,08
00077000	PP160	Uitgang 4..20mA - 1/4" flare - FEMALE	0..160	320	308,55

D

D-71

Let op: De prijzen in deze catalogus zijn een momentopname en kunnen wijzigen. De actuele prijzen vindt u steeds op onze webshop.



TOEBEHOREN REGELAARS

DRUKSONDES



Druksondes - AKS3000

Art. Nr.	Danfoss code	Omschrijving	Bereik	PS	Prijs
			bar	bar	EUR
00048955	060G1323	Uitgang 4..20mA - 1/4" flare - Male	-1..12	33	324,00



Druksondes - AKS33

Art. Nr.	Danfoss code	Omschrijving	Bereik	PS	Prijs
			bar	bar	EUR
00005234	060G2048	Uitgang 4..20mA - 1/4" flare - Male	-1..6	33	352,00
00082622	060G2104	Uitgang 4..20mA - G 3/8" A - Male	-1..6	33	352,00
00025026	060G2044	Uitgang 4..20mA - 1/4" flare - Male	-1..9	33	352,00
00078153	060G2111	Uitgang 4..20mA - G 3/8" A - Male	-1..9	33	352,00
00005236	060G2049	Uitgang 4..20mA - 1/4" flare - Male	-1..12	33	352,00
00053890	060G2051	Uitgang 4..20mA - 1/4" flare - Male	-1..34	55	352,00
00076950	060G2107	Uitgang 4..20mA - G 3/8" A - Male	-1..34	55	352,00



Druksondes - AKS32R

Art. Nr.	Danfoss code	Omschrijving	Bereik	PS	Prijs
			bar	bar	EUR
00099131	060G0139	Radiometrisch uitgangssignaal - 1/4" flare - Male*?	-1..9	33	213,00
00031307	060G1036	Radiometrisch uitgangssignaal - 1/4" flare - Male	-1..12	33	213,00
00099132	060G4484	Radiometrisch uitgangssignaal - 1/4" flare - Male	-1..12	33	315,00
00099134	060G5961	Radiometrisch uitgangssignaal - 1/4" flare - Female*	-1..12	33	348,00
00099136	060G6323	Radiometrisch uitgangssignaal - 1/4" flare - Female	-1..12	33	348,00
00099135	060G5962	Radiometrisch uitgangssignaal - 1/4" flare - Female*?	0..32	55	298,00
00047233	060G0090	Radiometrisch uitgangssignaal - 1/4" flare - Male	-1..34	55	213,00
00099137	060G6341	Radiometrisch uitgangssignaal - 1/4" flare - Female	-1..34	55	348,00
00099133	060G5707	Radiometrisch uitgangssignaal - 1/4" flare - Male*?	0..50	100	463,00

* PG9 Plug connectie, inclusief afdichting reeds inbegrepen



Druksondes - AKS 2050

Art. Nr.	Danfoss code	Omschrijving	Bereik	PS	Prijs
			bar	bar	EUR
00081868	060G6342	Radiometrisch uitgangssignaal - 1/4" flare - Male	-1..59	100	301,00
00064655	060G5750	Radiometrisch uitgangssignaal - G 3/8" A - Male	-1..59	100	301,00
00077306	060G5751	Radiometrisch uitgangssignaal - G 3/8" A - Male	-1..99	150	301,00



Toebehoren voor AKS32R en AKS2050

Art. Nr.	Danfoss code	Omschrijving	Prijs
			EUR
00072520	060G0008	Plug PG9	5,10
00028619	060G1034	Plug met kabel van 5 meter	34,10

V-26/1/2026

D

D-72



Dixell™

Danfoss



Schakelkasten op maat verkrijgbaar

Inclusief:

- Dixell temperatuursregelingen
- Stappenregelingen
- Frequentiesturingen
- ...

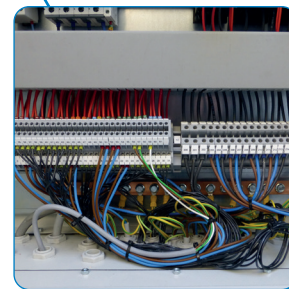
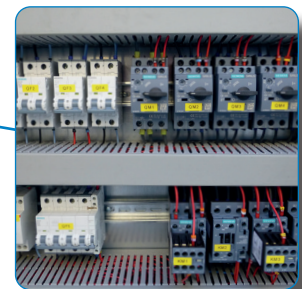
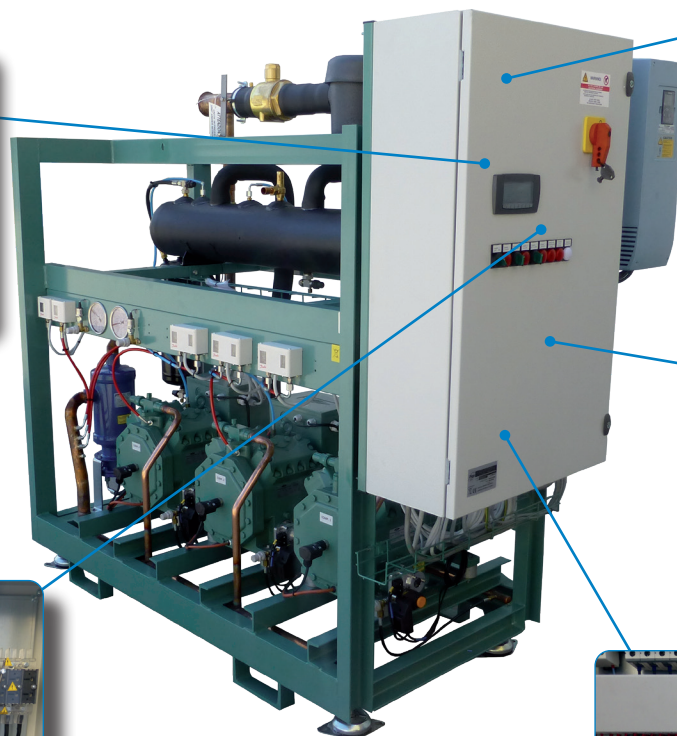
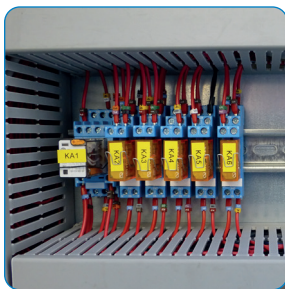

D

D-73



Pg. D-65

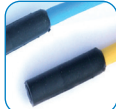

Pg. D-67

Dixell™

SCHAKELKASTEN

MONOFASIGE SCHAKELKAST XER



MULTIFUNCTIONELE SCHAKELKAST DIXELL

- Compleet compressor en ontdooimanagement.
- Twee parameter lijsten: eerste voor natuurlijke en de tweede voor elektrische ontdooiing.
- Prachtige uitvoering in ABS, IP65.
- Eenvoudige bediening met 6 toetsen.
- Groot display met alarmframe.
- Duidelijke status indicatie.
- Incl. sondes NTC NG6P 3 meter (IP68).
- Communicatie RS485 Modbus RTU Protocol.
- Buzzer.
- Programmatie via Hotkey (64K).
- 4 spanningsuitgangen en 2 spanningsloze uitgangen.
- Montage via rail of muurmontage met vijzen.
- Mogelijkheid om zekering en relais bij te plaatsen.
- Tweede digitale ingang instelbaar als alarm opgesloten personen of gasalarm, ...
- Versie met of zonder RTC (Real Time Clock).

D

D-74

Monofasige schakelkast Dixell

Art. Nr.	Type	Code Dixell	Omschrijving	Spanning	Prijs
				V	EUR
00102280	XER260P	XER260P-5N1040	Incl. 2 NG6P / RS485	230	408,41
00104568	XER260P-RTC	XER260P-5N1044	Incl. 2 NG6P / RS485 / RTC	230	440,92

Accessoires

Art. Nr.	Omschrijving	Prijs
		EUR
00103494	Automaat 16A 2P	12,69
00073801	Hotkey 64K	29,99

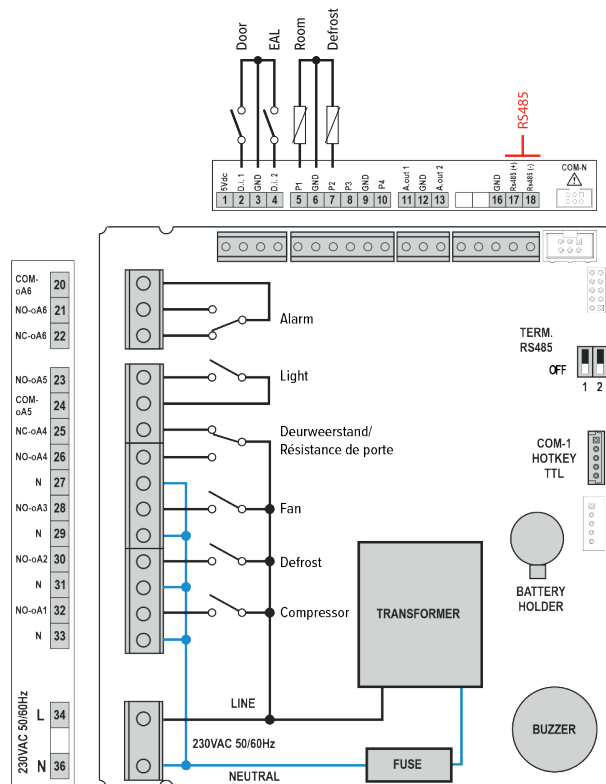

SCHAKELKASTEN

MONOFASIGE SCHAKELKAST XLR

Dixell™



MULTIFUNCTIONELE SCHAKELKAST DIXELL

- Compleet compressor en ontdooimanagement.
- Prachtige uitvoering in ABS, IP65.
- Eenvoudige bediening met 8 toetsen.
- Groot display (LED: 1,2 inch).
- Duidelijke status indicatie.
- Incl. sondes NTC NG6P (IP68).
- Registratie van de min/max. gemeten temperatuur.
- Voeding 230 Vac.
- RTC (real time clock)
- Communicatie RS485 Modbus RTU Protocol.
- Buzzer.
- Hotkey programmatie.
- Voorbereiding voor alarm opgesloten personen (geen drukknop).



Pg. D-65

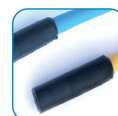

Pg. D-67

Monofasige schakelkast Dixell

Art. Nr.	Type	Code Dixell	Omschrijving	Spanning	Prijs
				V	EUR
00108160	XLR170 - Black	XLR170-501C2	Incl. 2 x NG6P	230 ac	360,00
00078101	XLR170 - White	XLR170-501C2	Incl. 2 x NG6P	230 ac	397,78

SCHAKELKASTEN

MONOFASIGE SCHAKELKAST XLH VOOR KLIMAATTOEPASSING

Dixell™



MULTIFUNCTIONELE SCHAKELKAST DIXELL

- Complete regeling voor garantie van perfecte bewaarcondities.
- Prachtige uitvoering in ABS, IP65.
- Eenvoudige bediening met 8 toetsen.
- Grote display (LED - 1,2 inch).
- Duidelijke status indicatie.
- Aansluiting 3 x NTC en 4..20 mA.
- Sondes niet inbegrepen.
- Voeding 230 Vac.
- Buzzer.
- Hotkey programmatie.
- Voorbereiding voor alarm opgesloten personen (geen drukknop).

Monofasige schakelkast Dixell - voor klimaattoepassingen

Art. Nr.	Type	Code Dixell	Spanning	Prijs
			Vac	EUR
00062803	XLH260	XLH260-500CO (klimaat)	230	352,00
00064794	XLH260	XLH260-500C1 (klimaat - RS485)	230	373,58

Elektrisch schema XLH260-500CO

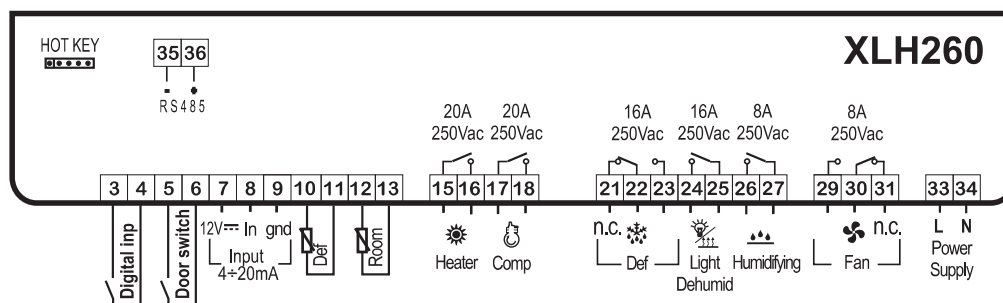



SCHAKELKASTEN

MONOFASIGE SCHAKELKAST OPTYMA™ CONTROL

NEW!!



Monofasige schakelkast voor koelruimtes met een compressor tot 2 pk. Speciaal ontworpen voor veiligheid, bescherming, regeling en installatie gemak voor de gebruiker. Hiermee kunnen alle componenten van een koelsysteem geregeld worden: compressor, verdamperventilatoren, ontdooiingselementen en verlichting.

- Afmetingen: 290 x 141 x 84,4 mm.
- Werkingsbereik: -10°C / 45°C.
- IP65.
- Inclusief twee NTC sondes.

Optyma™ Control 230V

Art. Nr.	Type	Code Danfoss	Sondes	Spanning	Comp	Def	Fan	Cond	Light	AUX1	AUX2	Prijs
				V	A	A	A	kW	kW	A	A	EUR
00103141	AK-RC 205C	080Z5002	NTC 10K	230V	12	1	5			12	12	612,00

Elektrisch schema AK-RC205C

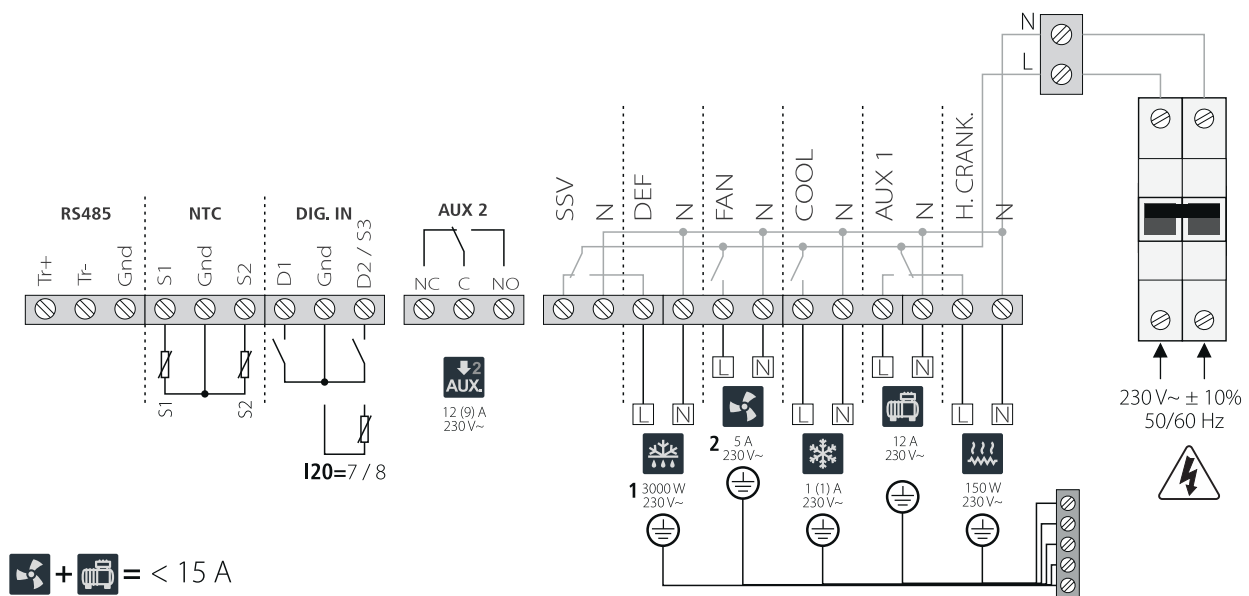

SCHAKELKASTEN

DRIEFASIGE SCHAKELKAST OPTYMA™ CONTROL

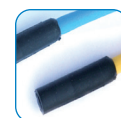

Pg. D-67

NEW!!



De driefasige OPTYMA™ Control is een regelaar voor koelsystemen met een driefasige compressor of voor het regelen van uitsluitend de driefasige verdampers voor het volledige beheer van koelruimtes. Toegang van de voorkant tot de automatische zekering en motorbescherming van de compressor en een innovatief design zorgen ervoor dat dit de ideale keuze is voor een doeltreffende koelregeling.

- Temperatuur koelruimte wordt getoond en kan worden geregeld met een decimaalteken.
- Weergave van de verdampertemperatuur van de parameter met decimaalteken.
- Activering/deactivering installatieregeling.
- Signalering installatiealarmen (sensorfouten, alarm minimum- en maximumtemperatuur, compressorbeveiliging, deuralarm).
- Led-indicatoren en groot display geven de systeemstatus weer.
- Gebruiksvriendelijk toetsenbord.
- Beheer verdamperventilatoren.
- Handmatige en automatische ontdooiing (statisch, met verwarmingselementen, met verwarmingselementen met temperatuurregeling, met omkering cyclus).
- Direct of pump-downbeheer en regeling van de koelgroep tot 2 pk.
- Activering verlichting van de koelruimte door middel van toets op het paneel of deurschakelaar.
- Directe regeling van compressor, ontdooiingselementen, verdamperventilatoren, verlichting met uitgangen die direct kunnen worden aangesloten op de diverse units.
- Luchtcirculatiebeheer.
- 2 hulprelais met geconfigureerde parameter.
- Geïntegreerde RS 485-Modbusverbinding voor de Danfoss System Manager of standaard ModbusRTU-netwerk
- Noodbediening in het geval van een defecte sensor.
- Slimme ontdooiing (energiebesparing).
- Gereduceerde instelling (nachtinstelling) vanuit digitale ingang.
- Kan worden geconfigureerd voor hete of koude toepassingen.
- Configureerbare digitale ingangen.

Optyma™ Control 3 x 400V

Art. Nr.	Type	Code Danfoss	Sondes	Spanning	Comp	Def	Fan	Cond	Light	AUX1	AUX2	Prijs
00099148	AK-RC 113	080Z3221	NTC 10K 1%	3 x 400	4,5 - 6,3	6	0,5 (M)	0,8 (M)	0,8	0,1	0,1	1 190
00099149	AK-RC 113	080Z3222	NTC 10K 1%	3 x 400	7 - 10	6	0,5 (M)	0,8 (M)	0,8	0,1	0,1	1 190
00099150	AK-RC 113	080Z3226	NTC 10K 1%	3 x 400	11 - 16	9	2 (M/T)	0,8 (M)	0,8	0,1	0,1	1 490
00099151	AK-RC 113	080Z3227	NTC 10K 1%	3 x 400	14 - 20	9	2 (M/T)	0,8 (M)	0,8	0,1	0,1	1 490

Optyma™ Control driefasig (4 pk)

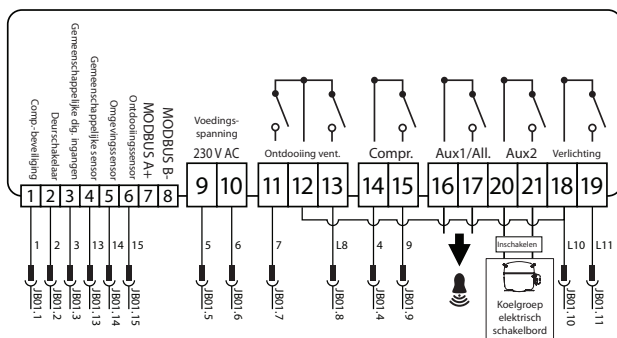

Optyma™ Control driefasig (7,5 pk)

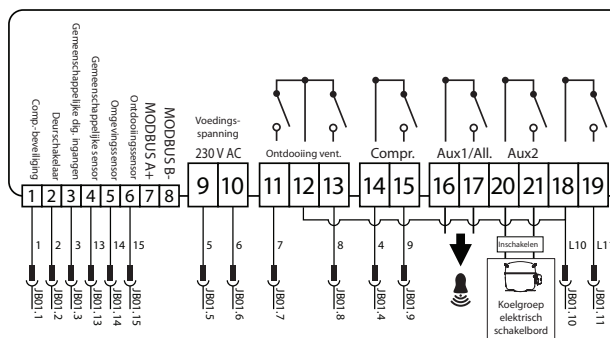

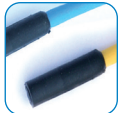

Pg. D-67



SCHAKELKASTEN

NECTOR

NEW!!



Strak en modern controlepaneel voor het volledig management van mono-fasige koelcellen tot 2 PK. Inclusief datalogger functie en uitgebreide connectiviteit.

De schakelkast is eenvoudig programmeerbaar via Bluetooth en de MyPego applicatie. Directe Wi-Fi en Ethernet connectie naar Pego Cloud is mogelijk, inclusief calibratie rapport. Duidelijke statusweergave door kleurcodes.

- Beheer van de compressor, ontddoijing verdamper en verlichting.
- Datalogger tot 2 jaar opslag van de temperaturen en gerelateerde alarmen.
- Bevochtigingsfunctie met een afzonderlijke 4 - 20 mA bevochtigingssonde (niet inbegrepen).
- Snelheidsregeling van de condensor ventilator met een 0-10 V analoge uitgang en afzonderlijke druksonde.
- Snelheidsregeling van de verdamperventilator met een configureerbare 0-10 V analoge uitgang.
- Beheer van ontddoicycli door pauzes, weerstanden, heet gas of thermostatische weerstand.
- Mogelijkheid tot RTC ontddoijing.
- Beheer van het magneetventiel voor heet-gas ontddoijing.
- Dubbel verdamper beheer met dubbele ontddoisoondes.
- Noodwerking (in geval van een defecte temperatuursonde).
- Pump-down werking.
- Configureerbare koude/warme modus.
- Energiebesparing door dag/nacht setpoint en intelligente ontddoijing.
- Registratie van alarmen en digitale invoer.
- Data download naar externe USB opslag.
- Software update via USB mogelijk.
- Parameter import/export via USB.

- Backup batterij, zodat de actuele temperaturen en vochtigheid worden bijgehouden in geval van een stroompanne (in optie).
- Controlepaneel met een grote display en eenvoudig te gebruiken touch-bediening.
- Mogelijkheid tot alternerende weergave van de temperatuur en de vochtigheid.
- Geïntegreerd magnetothermisch differentieel voor de bescherming van de koelgroep.
- Wi-Fi, Ethernet en Bluetooth (BLE) verbindingen mogelijk.
- Bluetooth functionaliteit: complete controle van de schakelkast, configuratie van de verbindingsoogelijkheden, weergave van de dagelijkse historiek en systeemstatus.
- Cloud functies (deze functies kunnen worden geactiveerd met een extra abonnement): weergave van de real-time systeemstatus, weergave van parameters en dagelijkse geschiedenis, ontvangst van alarmen in real time.
- Geïntegreerde lokale webserver.
- 7 configureerbare digitale ingangen (in 16 modes).
- 2 configureerbare digitale uitgangen (in 11 modes).
- RS485 voor connectie met TeleNET of ModBUS supervisie.
- Gratis TeleNET software voor archivering en raadpleging van de data (te downloaden van www.pegos.it).

Nector 230V

Art. Nr.	Type	Sondes	Spanning	Comp	Def	Fan	Light	AUX1	AUX2	Prijs
			V	A	A	A	A	A	A	EUR
00098980	NECTOR200	4x NTC	230	30	30	16	16	10	10	1 125

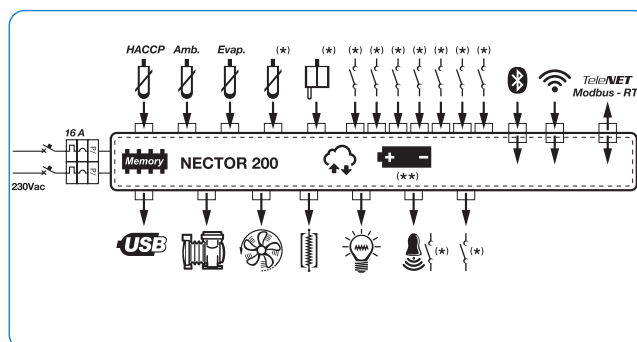

D

D-78

SCHAKELKASTEN

ECP202 EXPERT



Monofasige schakelkast voor koelcellen met compressoren tot 2 PK.

- Elektrische ontsteking.
- Sturing van de compressor en verdampers.
- Celverlichting.
- Aardlekschakelaar 300 mA / 16 A.
- Afmetingen: 263 x 180 x 96 mm.
- Werkingsbereik: -45°C / 45°C.
- IP65.
- Inclusief twee NTC-sondes.



Pg. D-65

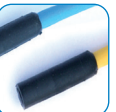

Pg. D-67

ECP202 Expert

Art. Nr.	Type	Sondes	Spanning	Comp	Def	Fan	Light	AUX1	AUX2	Prijs
			V	A	A	A	A	A	A	EUR
00092008	ECP202 Expert	NTC 10kΩ	230	10	16	2,7	16	5,3	5,3	338,78

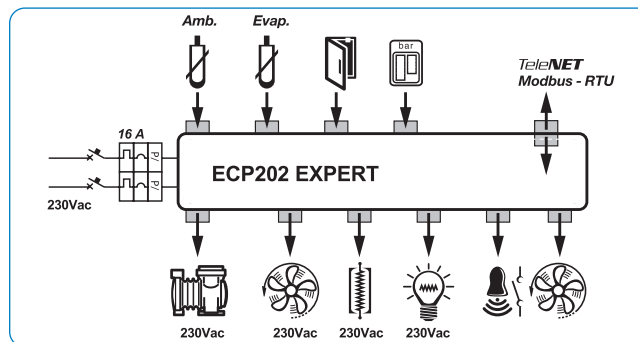

SCHAKELKASTEN

MONOFASE ECP208



- Complete schakelkast voor positieve of negatieve toepassingen.
- Regeling met DIXELL XR172C.
- Schakelaar AAN/UIT en verlichting.
- 3 sonde ingangen PTC/NTC; 2NTC sondes bijgeleverd.
- Ingang voorzien voor deur- en veiligheidscontact.
- Afmetingen: 230 x 193 x 79 mm.
- Inclusief ruimte- en verdampersonde (uitschakelbaar in de parameters)
- Beschermingsklasse: IP55.
- RS485-uitgang ModBUS-RTU voor aansluiting op supervisie systeem.
- Standaard met TTL aansluiting voor Hotkey programmatie.
- Alle gekende voordelen van regeling met DIXELL regelaar.
- Sondes inclusief

Schakelkast pego monofase ECP 208

Art. Nr.	Type	Sondes	Spanning	Comp	Def	Fan	Cond	Light	Alarm	Prijs
			V	A	A	A	A	A	A	EUR
00026456	ECP208	3 x NTC/PTC	230 ac	8 (mono)	15 (mono)	max. 8(3)	-	3,5	max. 8(3)	438,90

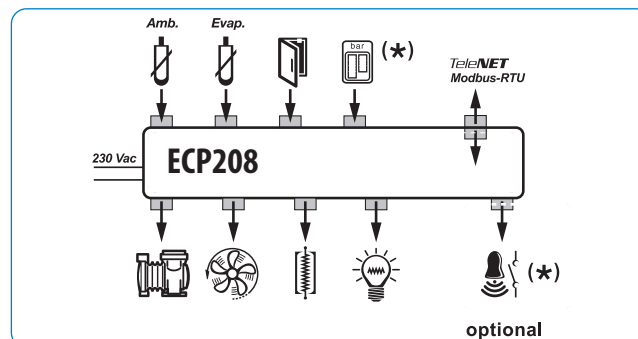

optional



Pg. D-65



Pg. D-67



SCHAKELKASTEN

MONOFASE ECP300



- Complete schakelkast voor positieve of negatieve toepassingen.
- Regeling met DIXELL XR60CX.
- Hoofdschakelaar met deurvergrendeling 16A / 25A.
- Schakelaar AAN/UIT en verlichting.
- Hoofdzekering: 16A 230/1/50 (00024921) - 25A 230/1/50 (00060388)
- Ingang voorzien voor pressostaat en deurcontact.
- Inclusief 2 NTC sonde voor ruimte- en verdamper. (uitschakelbaar in de parameters)
- Afmetingen: 290 x 340 x 145 mm.
- Beschermingsklasse: IP55.
- Alle gekende voordelen van DIXELL regelaar.
- Standaard met TTL aansluiting voor Hotkey programmatie of via XJ485CX: RS485 voor aansluiting op supervisie systeem.
- Sondes inclusief

Schakelkast Pego monofase ECP300 - 230 Vac

Art. Nr.	Type	Sondes	Comp (AC3)	Def	Fan	Cond	Light	Alarm	Prijs
			A	A	A	A	A	A	EUR
00024921	ECP300VDM12	2xNTC/PTC	8	22 (mono)	max. 8(3)	6 (mono)	3,5	-	830,20
00060388	ECP300VDM25	2xNTC/PTC	12	22 (mono)	max. 8(3)	6 (mono)	3,5	-	942,08
00127507	ECP300MONO12	2xNTC/PTC	12						0,00
00127508	ECP300MONO25	2xNTC/PTC	25						0,00

Opties

Art. Nr.	Type	Omschrijving	Prijs
			EUR
00031653	SCHK00212V	Printplaat 12V met LED's	125,58

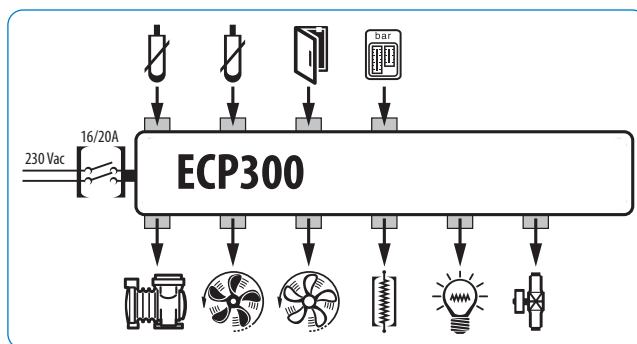

SCHAKELKASTEN

DRIEFASE ECP300



Pg. D-65

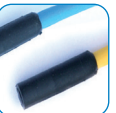

Pg. D-67



- Complete schakelkast voor positieve of negatieve toepassingen.
- Regeling met DIXELL XR60CX.
- Hoofdschakelaar met deurvergrendeling 16A.
- Schakelaar AAN/UIT en verlichting.
- Hoofdzekering: 16A 400/3/50.
- Ingangen voorzien voor pressostaat, oliedrukpressostaat, kriwan en deurcontact.
- Inclusief 2 x NTC sonde voor ruimte- en verdamper. (uitschakelbaar in de parameters)
- Afmetingen: 290x340x145mm.
- Beschermingsklasse: IP55.
- Alle gekende voordelen van DIXELL regelaar.
- Standaard met TTL aansluiting voor Hotkey programmatie of via XJ485CX: RS485 voor aansluiting op supervisie systeem.

Schakelkast Pego driefase ECP300 - 3 x 400 Vac

Art. Nr.	Type	Sondes	Comp (AC3)	Def	Fan	Cond	Light	Alarm	Prijs
			A	A	A	A	A	A	EUR
00056800	ECP300VD + T	2 x NTC/PTC	1 - 1,6 (tri)	22 (tri)	9 (mono)	6 (mono)	3,5	-	861,61
00051741	ECP300VD + T	2 x NTC/PTC	1,6 - 2,5 (tri)	22 (tri)	9 (mono)	6 (mono)	3,5	-	878,86
00025008	ECP300VD + T	2 x NTC/PTC	2,8 - 4 (tri)	22 (tri)	9 (mono)	6 (mono)	3,5	-	878,86
00024776	ECP300VD + T	2 x NTC/PTC	4,4 - 6,3 (tri)	22 (tri)	9 (mono)	6 (mono)	3,5	-	878,86
00024775	ECP300VD + T	2 x NTC/PTC	5,5 - 8 (tri)	22 (tri)	9 (mono)	6 (mono)	3,5	-	878,86
00127509	ECP300TRI	2 x NTC/PTC	4,5 - 6,3(tri)						0,00
00127510	ECP300TRI	2 x NTC/PTC	5,5 - 8(tri)						0,00

Opties

Art. Nr.	Type	Omschrijving	Prijs
			EUR
00031653	SCHK00212V	Printplaat 12V met LED's	125,58

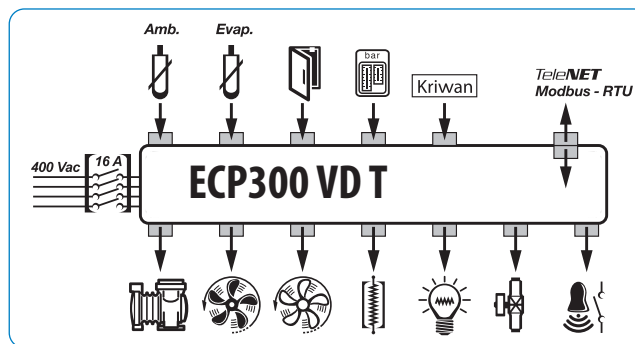



Pg. D-65



Pg. D-67



SCHAKELKASTEN

DRIEFASE ECP750



- Complete schakelkast voor positieve of negatieve toepassingen.
- Regeling met DIXELL XR60CX.
- Hoofdschakelaar met deurvergrendeling 40A.
- Schakelaar AAN/UIT en verlichting.
- Hoofdzekering: 25A 400/3/50.
- Stuurzekering: 2A 230/1/50.
- Aansluitmogelijkheid carterverwarming.
- Ingangen voorzien voor pressostaat, oliedrukpressostaat, pressostaat 2de condensorventilator, kriwan en deurcontact.
- Inclusief 2 x NTC sonde voor ruimte- en verdamper. (uitschakelbaar in de parameters)
- Afmetingen: 350x450x160mm.
- Beschermingsklasse: IP55.
- Alle gekende voordelen van DIXELL regelaar.
- Standaard met TTL aansluiting voor Hotkey programmatie of via XJ485CX: RS485 voor aansluiting op supervisie systeem.

D

Schakelkast Pego driefase ECP750 - 3 x 400 Vac

Art. Nr.	Type	Sondes	Comp (AC3)	Def	Fan	Cond	Light	Alarm	Prijs
			A	A	A	A	A	A	EUR
00022323	ECP750VD + T (5PK)	2 x NTC/PTC	9 - 12,5 (tri)	40 (tri)	9	6 (mono)	3,5 (mono)	-	1 327
00127511	ECP750TRI	2 x NTC/PTC	9 - 12,5 (tri)						0

Opties

Art. Nr.	Type	Omschrijving	Prijs
			EUR
00031653	SCHK00212V	Printplaat 12V met LED's	125,58

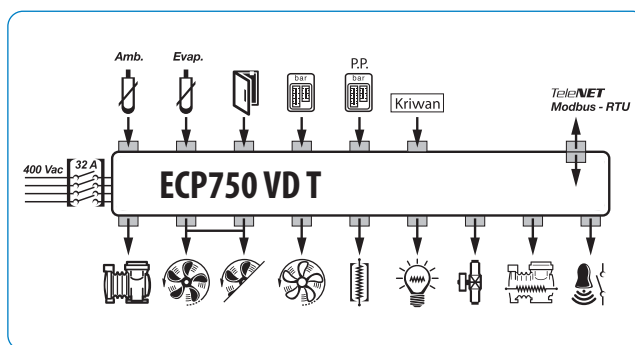

SCHAKELKASTEN

DRIEFASE ECP1000



Pg. D-65

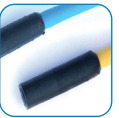

Pg. D-67



- Complete schakelkast voor positieve of negatieve toepassingen.
- Regeling met DIXELL XR60CX.
- Hoofdschakelaar met deurvergrendeling 16A.
- Schakelaar AAN/UIT en verlichting.
- Hoofdzekering: 32A 400/3/50.
- Stuurzekering: 2A 230/1/50
- Aansluitmogelijkheid carterverwarming.
- Ingangen voorzien voor pressostaat, oliedrukpressostaat, pressostaat 2de condensorventilator, kriwan en deurcontact.
- Inclusief 2 x NTC sonde voor ruimte- en verdamper. (uitschakelbaar in de parameters)
- Afmetingen: 350x450x160mm.
- Beschermingsklasse: IP55.
- Alle gekende voordelen van DIXELL regelaar.
- Standaard met TTL aansluiting voor Hotkey programmatie of via XJ485CX: RS485 voor aansluiting op supervisie systeem.

Schakelkast Pego driefase ECP1000 - 3 x 400 Vac

Art. Nr.	Type	Sondes	Comp (AC3)	Def	Fan	Cond	Light	Alarm	Prijs
			A	A	A	A	A	A	EUR
00018822	ECP1000VD + T (7,5PK)	2 x NTC/PTC	11 - 18 (tri)	40 (tri)	9 (tri)	9 (tri)	3,5	-	1 549
00016204	ECP1000VD + T (10PK)	2 x NTC/PTC	17 - 22 (tri)	40 (tri)	9 (tri)	9 (tri)	3,5	-	1 549
00094795	ECP1000VD + T (10PK)	2 x NTC/PTC	20 - 25 (tri)	40 (tri)	9 (tri)	9 (tri)	3,5	-	1 549
00127512	ECP1000TRI	2 x NTC/PTC	11 - 16(tri)						0
00127513	ECP1000TRI	2 x NTC/PTC	17 - 25(tri)						0

Opties

Art. Nr.	Type	Omschrijving	Prijs
			EUR
00031653	SCHK00212V	Printplaat 12V met LED's	125,58

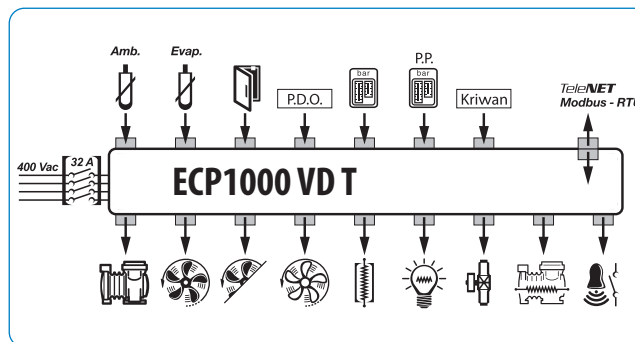



Pg. D-65

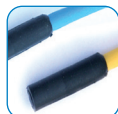

Pg. D-67



SCHAKELKASTEN

DRIEFASE ECP1500



- Complete schakelkast voor positieve of negatieve toepassingen.
- Regeling met DIXELL XR60CX.
- Hoofdschakelaar met deurvergrendeling.
- Schakelaar AAN/UIT en verlichting.
- Stuurzekerings: 2A 230/1/50
- Aansluitmogelijkheid carterverwarming.
- Ingangen voorzien voor pressostaat, oliedrukpressostaat, pressostaat 2de condensorventilator, kriwan en deurcontact.
- Inclusief 2 x NTC sonde voor ruimte- en verdamper. (uitschakelbaar in de parameters)
- Afmetingen: 450 x 650 x 210 mm.
- Beschermingsklasse: IP55.
- Alle gekende voordelen van DIXELL regelaar.
- Standaard met TTL aansluiting voor Hotkey programmatie of via XJ485CX: RS485 voor aansluiting op supervisie systeem.

V-26/1/2026

D

Schakelkast Pego driefase ECP1500 - 3 x 400 Vac

Art. Nr.	Type	Sondes	Comp (AC3)	Def	Fan	Cond	Light	Alarm	Prijs
			A	A	A	A	A	A	EUR
00068020	ECP1500VD + T	2 x NTC/PTC	23 - 27 (tri)*	40 (tri)	10 (tri)	10 (tri)	3,5	-	3 242

Opties

Art. Nr.	Type	Omschrijving	Prijs
			EUR
00031653	SCHK00212V	Printplaat 12V met LED's	125,58

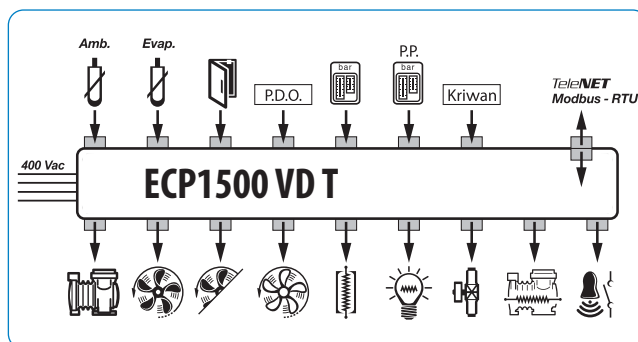

Let op: De prijzen in deze catalogus zijn een momentopname en kunnen wijzigen. De actuele prijzen vindt u steeds op onze webshop.

SCHAKELKASTEN

DRIEFASE ECP2000



Pg. D-65

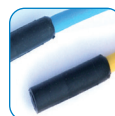

Pg. D-67



- Compleet schakelkastje voor positieve of negatieve toepassingen.
- Regeling met DIXELL XR60CX.
- Hoofdschakelaar met deurvergrendeling.
- Schakelaar AAN/UIT en verlichting.
- Stuurzekering: 2A 230/1/50
- Aansluitmogelijkheid carterverwarming.
- Ingangen voorzien voor pressostaat, oliedrukpressostaat, pressostaat 2de condensorventilator, kriwan en deurcontact.
- Inclusief 2 x NTC sonde voor ruimte- en verdamper. (uitschakelbaar in de parameters)
- Afmetingen: 450 x 650 x 210 mm.
- Beschermingsklasse: IP55.
- Alle gekende voordelen van DIXELL regelaar.
- Standaard met TTL aansluiting voor Hotkey programmatie of via XJ485CX: RS485 voor aansluiting op supervisie systeem.
- Compressor met PWS start 66/33%. Verhouding voor Bock compressoren.

Schakelkast Pego driefase ECP2000 - 3 x 400 Vac

Art. Nr.	Type	Sondes	Comp (AC3)	Def	Fan	Cond	Light	Alarm	Prijs
			A	A	A	A	A	A	EUR
00068021	ECP2000VD + T	2 x NTC/PTC	28 - 40 (tri)*	50 (tri)	10 (tri)	10 (tri)	3,5	-	4 077

* Part Winding Start 66/33

Opties

Art. Nr.	Type	Omschrijving	Prijs
00031653	SCHK00212V	Printplaat 12V met LED's	125,58

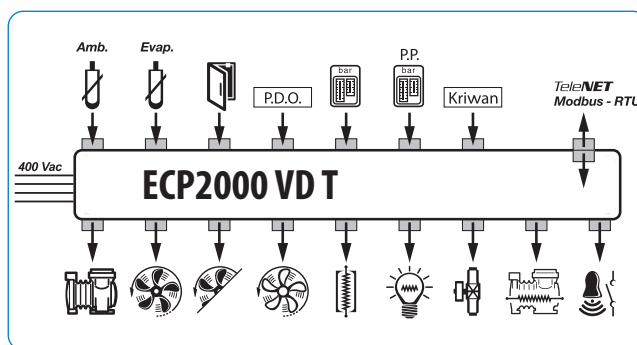

D

D-85



SCHAKELKAST OPGESLOTEN PERSONEN

ECP APE



- Schakelkast met alarmknop voor alarmering opgesloten personen.
- Visuele en auditieve alarmering:
 - Akoestisch signaal van 95 dB(A) op 1m
 - Flitslamp
- Back-up batterij met autonomie van 14 uur.
- Lichtgevende knop in de koelcel.
- Voeding: 1 x 230V 50Hz
- Drukknop IP65
- Schakelkast extern: IP43
- Met relaiscontact 8A.

Volgens de norm EN378-1:2008

Een noodstop of signaal is verplicht in koel- en vrieskamers groter dan 10m³ en het toestel moet voldoen aan volgende eigenschappen:

- Verlichte drukknop.
- Batterij back-up tot 10h tijdens spanningsuitval.
- Lichtschakelaar aan de binnenzijde van de cel, maar niet uitschakelbaar vanaf de buitenzijde.
- Schakelaar om de ventilatoren uit te schakelen vanaf de binnenzijde en niet uitschakelbaar vanaf de buitenzijde.
- Lichtschakelaars moeten verlicht zijn.
- De uitgangsweg moet tijdens een spanningsuitval verlicht zijn.
- Permanente noodverlichting.
- Maximum 3 drukknoppen parallel op de ECP APE 03.

Schakelkast opgesloten personen

Art. Nr	Type	Relais	Spanning	Prijs
		A	V	EUR
00052606	ECP APE 03	8	1 x 230	309,61
00064664	Afzonderlijke drukknop	-	-	117,67

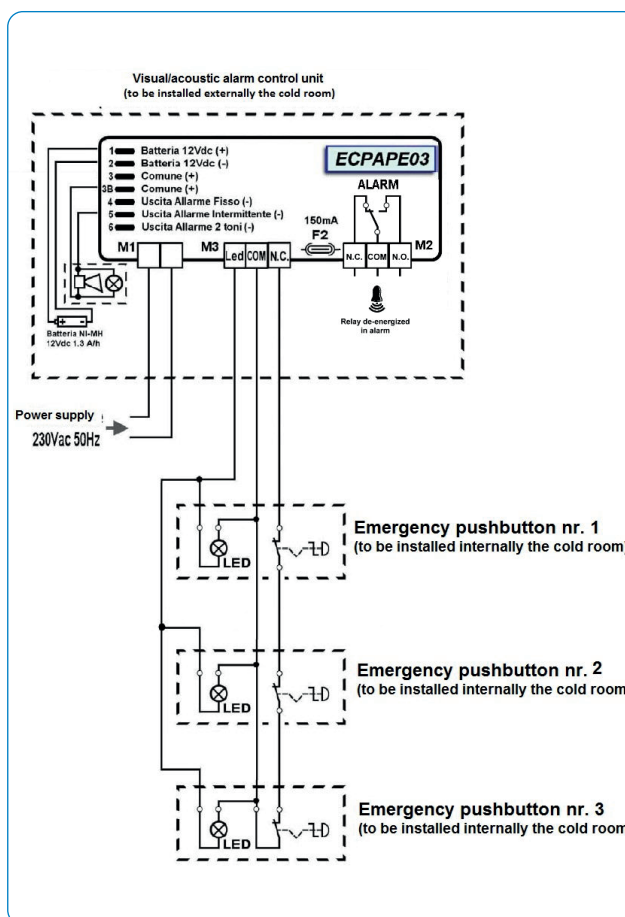
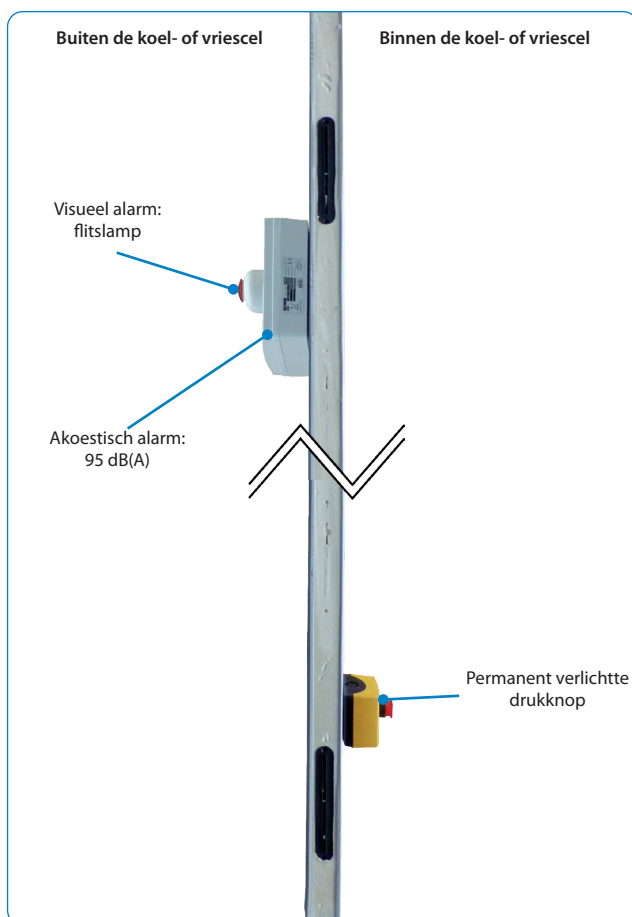

SCHAKELKASTEN VOOR KOELGROEP (PUMP DOWN)

ECP 04 - 07 - 10 - 15



- Complete schakelkast voor positieve of negatieve toepassingen.
- Pump down werking.
- Hoofdschakelaar met deurvergrendeling.
- Beschermingsklasse IP65.
- Voeding 3x400V+N.

ECP04-07-10-15

Art. Nr	Type	Relais		Spanning		Prijs EUR
		A	C	C		
00049034	ECP 04	2,2kW (8A)		3x400V+N		408
00027700	ECP 07	5,5kW (16A)		3x400V+N		577
00059939	ECP 10	7,5kW (22A)		3x400V+N		668
00059940	ECP 15	15kW (35A)		3x400V+N		1 384

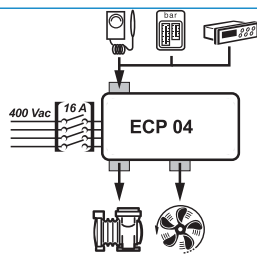

- Input voor pressostaat/thermostaat.
- Condensator 800 W (mono).
- Compressor 3 PK (2,2 kW).
- Hoofdschakelaar 16 A.
- Gewicht: 4 kg.
- Afmetingen: 210 x 260 x 130 mm.

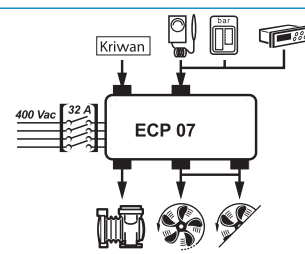

- Input voor kriwan-pressostaat/thermostaat.
- Condensator 800 W totaal (mono).
- Compressor 3-7 PK (5,5 kW).
- Hoofdschakelaar 32 A.
- Scheidingstransfo voor stuurkring.
- Gewicht: 4 kg.
- Afmetingen: 290 x 340 x 145 mm.

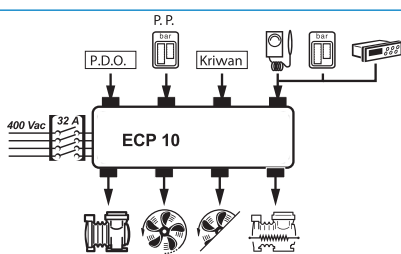

- Input voor oliedruk-HD-kriwan pressostaat/thermostaat.
- Carterverwarming.
- Condensator 2000 W+2000 W (3 x 400 V + N).
- Compressor 7-10 PK (7,5 kW).
- Hoofdschakelaar 32 A.
- Scheidingstransfo voor stuurkring.
- Gewicht: 6 kg.
- Afmetingen: 290 x 340 x 145 mm.

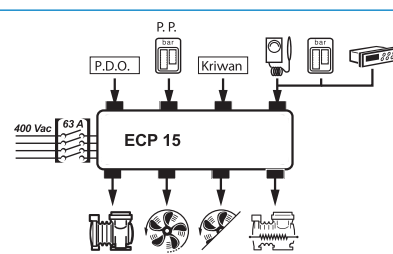

- Input voor oliedruk-HD-kriwan pressostaat/thermostaat.
- Carterverwarming.
- Condensator 2000 W+2000 W (3 x 400 V + N).
- Compressor 10-20 PK (15 kW).
- Hoofdschakelaar 63 A.
- Scheidingstransfo voor stuurkring.
- Gewicht: 7 kg.
- Afmetingen: 350 x 450 x 160 mm.



SCHAKELBORDEN VOOR MODULAIRE KOELCENTRALES

V-26/1/2026

Standaard schakelkasten voor centrales - spanning 3x400V+N

ICC=6kA

Condensorfans	Zonder fans	Met zekering fans 3P	2 fans	3 fans	4 fans
Compressor	EUR	EUR	EUR	EUR	EUR
2 x 10A	2 300	2 400	2 957	3 181	3 402
2 x 15A	2 342	2 442	2 998	3 223	3 444
2 x 20A	2 413	2 513	3 085	3 310	3 531
2 x 25A	2 628	2 728	3 303	3 522	3 747
2 x 30A	2 832	2 932	3 585	3 809	4 034
2 x 35A	2 953	3 053	3 609	3 830	4 055
2 x 40A	3 040	3 140	3 697	3 921	4 142
3 x 10A	2 895	3 015	3 643	3 868	4 092
3 x 15A	2 986	3 106	3 718	3 943	4 159
3 x 20A	3 078	3 198	3 897	4 121	4 345
3 x 25A	3 484	3 604	4 233	4 458	4 683
3 x 30A	3 805	3 925	4 612	4 837	5 057
3 x 35A	4 017	4 137	4 612	4 833	5 057
3 x 40A	4 167	4 287	4 766	4 987	5 211
4 x 10A	3 551	3 701	4 516	4 757	4 982
4 x 15A	3 614	3 764	4 679	4 903	5 123
4 x 20A	3 851	4 001	4 853	5 078	5 302
4 x 25A	4 545	4 695	5 377	5 602	5 823
4 x 30A	4 924	5 074	5 756	5 977	6 201
4 x 35A	5 094	5 244	5 868	6 093	6 317
4 x 40A	5 273	5 423	6 047	6 272	6 492

Meerprijs regelaar voorgemonteerd

Type	Prijs
	EUR
XC1015D + KEYBOARD	1 732

Meerprijs opties

Condensorfans	Vacon F.O.	Oliedrukpressostaat	50-100% Cap. regeling	Part winding start	Noodregeling
Compressor		EUR	EUR	EUR	EUR
2 x 10A	NXL0023AA	90,90	58,07	308,04	203,26
2 x 15A	NXL0031AA	90,90	58,07	308,04	203,26
2 x 20A	NXL0038AA	90,90	58,07	344,65	203,26
2 x 25A	NXL0038AA	90,90	58,07	128,77	203,26
2 x 30A	NXL0046AA	90,90	58,07	150,23	203,26
2 x 35A	NXL0061AA	90,90	58,07	353,49	203,26
2 x 40A	NXS0072	90,90	58,07	266,38	203,26
3 x 10A	NXL0023AA	137,61	87,11	462,06	203,26
3 x 15A	NXL0031AA	137,61	87,11	344,65	203,26
3 x 20A	NXL0038AA	137,61	87,11	507,51	203,26
3 x 25A	NXL0038AA	137,61	87,11	279,01	203,26
3 x 30A	NXL0046AA	137,61	87,11	224,72	203,26
3 x 35A	NXL0061AA	137,61	87,11	532,76	203,26
3 x 40A	NXS0072	137,61	87,11	403,99	203,26
4 x 10A	NXL0023AA	183,06	116,15	611,04	203,26
4 x 15A	NXL0031AA	183,06	116,15	611,04	203,26
4 x 20A	NXL0038AA	183,06	116,15	681,73	203,26
4 x 25A	NXL0038AA	183,06	116,15	373,69	203,26
4 x 30A	NXL0046AA	183,06	116,15	299,21	203,26
4 x 35A	NXL0061AA	183,06	116,15	694,36	203,26
4 x 40A	NXS0072	183,06	116,15	552,96	203,26

Totaalprijs = prijs basiskast (afhankelijk aantal condensorfans) + meerprijs regelaars + meerprijs opties

Let op: De prijzen in deze catalogus zijn een momentopname en kunnen wijzigen. De actuele prijzen vindt u steeds op onze webshop.

V-26/1/2026

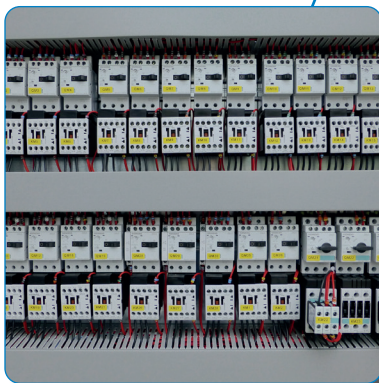
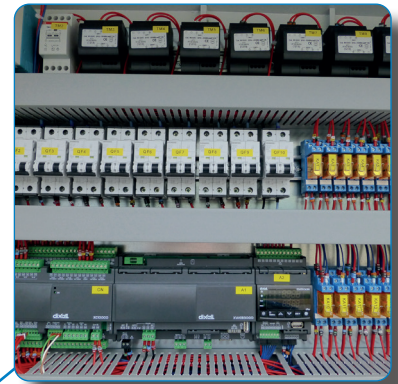

D

D-89

VASTE LEKDETECTIE

CRLDS LEKDETECTIE

COPELAND



- Detectie van HFC/HFO en CO₂.
- Beschikbaar met een externe of interne voeler.
- Opvolging via de Copeland CRLDS-applicatie.
- Modbus RS485.
- Aansluitspanning 24 Vac/dc.
- IP-67 uitvoering.
- Werkingsbereik: -40°C – 50°C.
- Afmetingen: 233 x 175 x 97 mm.

De CRLDS lekdetectie kan worden gebruikt in stand-alone toepassingen of geïntegreerd worden in beheersystemen met een XWEB PRO en/of XER schakelkast voor een real-time opvolging.

CRLDS - Externe voeler

Art. Nr.	Code	Voeler	Type koelgas	Bereik	Sensortype	Prijs
				PPM		EUR
00108034	DQ30023002	Extern - 5m	Groep 1	0..1000	Semi-conductor	884
00108036	DQ30023003	Extern - 5m	Groep 2	0..1000	Semi-conductor	884
00108032	DG30013001	Extern - 5m	R290	0..4000	Semi-conductor	884
00107287	DQ30001000	Extern - 5m	CO2	0..10 000	Infrarood	1.182

CRLDS - Interne voeler

Art. Nr.	Code	Voeler	Type koelgas	Bereik	Sensortype	Prijs
				PPM		EUR
00108033	DQ30022002	Intern	Groep 1	0..1000	Semi-conductor	770
00108035	DQ30022003	Intern	Groep 2	0..1000	Semi-conductor	770
00108031	DQ30012001	Intern	R290	0..4000	Semi-conductor	770
00107286	DQ30000000	Intern	CO2	0..10 000	Infrarood	1.073

Groep 1 - Compatibele koelgassen

R32, R407A, R407C, R407F, R410A, R448A, R449A, R452A, R452B, R454A, R454B, R454C, R455A, R464A, R465A, R466A, R468A, R507A.

Groep 2 - Compatibele koelgassen

R22, R134a, R404A, R450A, R513A, R1234yf, R1234ze, R1234zde.

Accessoires

Art. Nr.	Code	Omschrijving	Prijs
			EUR
00127035	DQ31000002	CRLDS vervangsensor - Groep 1	664,21
00127036	DQ31000003	CRLDS vervangsensor - Groep 2	664,21
00127034	DQ31000001	CRLDS vervangsensor - R290	664,21
00127033	DQ31000000	CRLDS vervangsensor - CO2	972,00
00127037	DQ31000000	CRLDS kalibratiekit	425,00
00107288	LTMHDR1524	Transfo 15W - 230/24Vdc	35,00
00094710	LTMHDR3024	Transfo 30W - 230/24Vdc	42,70

CRLDS-applicatie

Diverse user interfaces

Configureer en monitor via bluetooth;

- Alarmniveaus
- Alarmgedrag (vergrendelen, automatisch resetten)
- Modbus-instellingen
- Instellingen analoge uitgang
- Testmodus
- Kalibratie uitvoeren & certificaat genereren

Beschikbaar op Google Play en Android IOS.

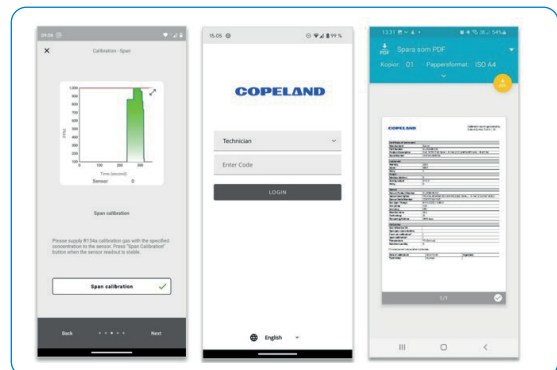

Let op: De prijzen in deze catalogus zijn een momentopname en kunnen wijzigen. De actuele prijzen vindt u steeds op onze webshop.

VASTE LEKDETECTIE

DGS-IR CO₂ LEKDETECTIE



00099202



00099203



00099204



00099205



00099206

De DGS lekdetectie sensoren kunnen worden gebruikt in stand-alone toepassingen en geïntegreerd worden in beheersystemen met een voortdurende real-time opvolging.

- Digitale communicatie (Modbus RTU) voor connectie met BMS-systeem.
- Statusindicator d.m.v. drie LED's (afhankelijk van model).
- Buzzer: >85 dB(A) op 10 cm (afhankelijk van model).
- Aansluitspanning 24 Vac/dc (auto select)
- Maximaal opgenomen vermogen: 250 mA (5 VA).
- IP65 uitvoering.
- Geschikt voor negatieve temperaturen (-35°C).
- Afmetingen: 94 x 130 x 57 mm.

DGS-IR CO₂

Art. Nr.	Code	Omschrijving	Type koelgas	Bereik	Sensortype	Prijs
				PPM		EUR
00099202	080Z2800	1 sensor	CO2	0..20 000	Infrarood	1 210
00099203	080Z2801	1 sensor 5 meter	CO2	0..20 000	Infrarood	1 330
00099204	080Z2802	2 sensoren 5 meter	CO2	0..20 000	Infrarood	2 100
00099205	080Z2807	1 sensor met buzzer en LED	CO2	0..20 000	Infrarood	1 320
00099206	080Z2808	1 sensor 5 meter met buzzer en LED	CO2	0..20 000	Infrarood	1 440



00099207



00099208



00099209

Accessoires

Art. Nr.	Code	Omschrijving	Prijs
			EUR
00099207	080Z2820	Servicetool voor instellingen en kalibratie	518,00
00099208	080Z2819	Extern visueel en auditief alarm	522,00
00099209	148H6226	Spatscherm	189,00

D

D-91

Let op: De prijzen in deze catalogus zijn een momentopname en kunnen wijzigen. De actuele prijzen vindt u steeds op onze webshop.



DRUKOMVORMER

FSE



- Omvormer van druk naar een analogo signaal 0...10V.
- Perfect om een vermogenmodule / EC fans aan te sturen.
- Messing aansluiting.
- Proportionele uitsturing.
- Voeding 10Vdc van de EC fan.

Opgelet: Kabel voor drukomvormer apart te bestellen. (00127602)

FSE drukomvormer

Art. Nr.	Type	Type koelmiddel	Bereik	Max. druk	Prijs
			Bar	Bar	EUR
00072317	FSE-01S	R134a	4...12,5	27	156,15
00068004	FSE-02S	R22,R404A, R407C, R507	10...21	32	156,15

Kabel voor drukomvormer

Art. Nr.	Type	Omschrijving	Prijs
			EUR
00127602	PS3-N30	Kabelverbinding 3 meter - IP65	0,00

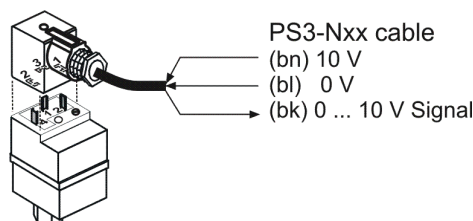

SNELHEIDSREGELINGEN DOOR FASE-AANSNIJDING

XGE / RGE



- Snelheidsregelaars voor monofasige condensorventilatoren.
- Rechtstreekse montage op de installatie zonder capillaire
- Met min. Speed of cut-off instelling. (keuze te maken voor bestelling)
- Aansluiting 1/4" SAE.
- Snelheidsregeling op basis van drukmeting.
- Rechtstreeks aansluitbaar op de installatie
- **C versie: cut-off**
- **M versie: minimum snelheid**

Monofasige snelheidsregelingen drukgestuurd XGE

Art. Nr.	Type	Danfoss code	Toepassing	Spanning	Bereik	Stroom	Prijs
				V	Bar	A	EUR
00052691	XGE-4C	061H3140	R22 - R404A - R407C	230 ac	10..25	3	255,00
00052693	XGE-4M	061H3240	R22 - R404A - R407C	230 ac	10..25	3	255,00
00052692	XGE-6C	061H3160	R410A	230 ac	22..39	3	255,00
00052694	XGE-6M	061H3260	R410A	230 ac	22..39	3	255,00

Let op: De prijzen in deze catalogus zijn een momentopname en kunnen wijzigen. De actuele prijzen vindt u steeds op onze webshop.

V-26/1/2026



- Snelheidsregelaars voor monofasige condensorventilatoren.
- Met min. Speed en cut-off instelling.
- Aansluiting druksonde 1/4" SAE.
- Snelheidsregeling op basis van drukmeting.

Monofasige snelheidsregelingen drukgestuurd RGE

Art. Nr.	Type	Danfoss code	Toepassing	Spanning	Bereik	Stroom	Prijs
				V	Bar	A	EUR
00049783	RGE-Z1L6-7	061H3048	R410A	230 ac	16..39	3	308,00
00049782	RGE-Z1L4-7	061H3045	R22-R404A-R407A-R407C	230 ac	8..28	3	308,00
00051941	RGE-Z1N4-7	061H3005	R22-R404A-R407A-R407C	230 ac	8..28	4	386,00
00030805	RGE-Z1N6-7	061H3021	R410A	230 ac	16..39	4	386,00
00015728	RGE-Z1P4-7	061H3008	R22-R404A-R407A-R407C	230 ac	8..28	6	535,00
00030806	RGE-Z1P6-7	061H3022	R410A	230 ac	16..39	6	553,00
00055804	RGE-Z1Q6-7	061H3023	R410A	230 ac	16..39	8	661,00
00015729	RGE-Z1Q4-7	061H3009	R22-R404A-R407A-R407C	230 ac	8..28	8	661,00

VERMOGENSMODULE

AANSTURING AC VENTILATOREN



D

D-93



- Vermogenmodule voor het aansturen van AC ventilatoren via triac regeling.
- Voeding : 230V voor vermogen + 24Vac voor de sturing.
- Stuursignaal : 0...10V van bvb. stappenregelaar of FSE module.

200NDINSPM

Art. Nr.	Type	Stroom	Spanning	Prijs
		A	V	EUR
00091987	200NDINSPM	8	230	508,37

Transfo

Art. Nr.	Omschrijving	Prijs
		EUR
00060971	Transfo 230/24V 20VA	56,02



- Vermogenmodule voor het aansturen van AC ventilatoren via triac regeling.
- Voeding : 3x400V.
- Stuursignaal : 0...10V van bvb. stappenregelaar of FSE module.

VRTS tri

Art. Nr.	Type	Stroom	Spanning	Beschermingsklasse	Afmetingen L x B x D	Prijs
		A	V		mm	EUR
00066260	VRTS8BADPL55	8	400	IP55	230 x 165 x 150	841
00072941	VRTS20BADPL55	20	400	IP55	230 x 265 x 230	1 236
00073593	VRTS28BADPL55	28	400	IP55	340 x 270 x 235	1 914



SNELHEIDSREGELINGEN DOOR FASE-AANSNIJDING

RGE TRI



- Snelheidsregelaars voor driefasige condensorventilatoren.
- Met min. speed en cut-off instelling.
- Aansluiting druksonde 1/4" SAE.
- Snelheidsregeling op basis van drukmeting.

Driefasige snelheidsregelingen drukgestuurd

Art. Nr.	Type	Danfoss code	Toepassing	Spanning	Bereik	Stroom	Prijs
				V	Bar	A	EUR
00019298	RGE-X3R4-7	061H3006	R22-R404A-R407A-R407C	400/3/50	8..28	5	1 870
00059872	RGE-X3R6-7	061H3028	R410A	400/3/50	16..39	5	1 870
00052022	RGE-Z3T4-7	061H3050	R22-R404A-R407A-R407C	230/3/50	8..28	7	1 650

2A single-phase type

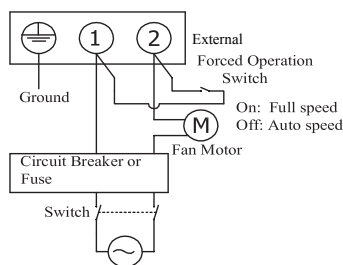

- 2 terminals
- External forced operation switch

4A, 6A, 8A single-phase type

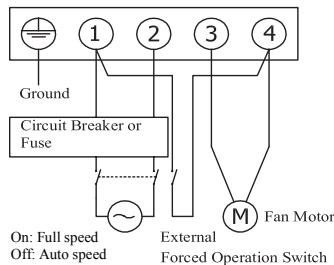

- 4 terminals
- External forced operation switch

Three-phase type

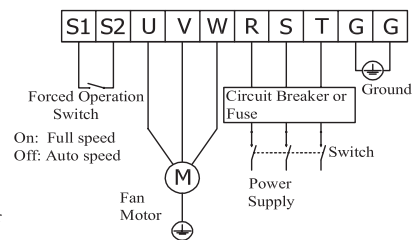

- 8 terminals
- Forced operation switch



VERMOGENSMODULE

XRPW500



Vermogensmodule 500 W - 230 V

Art. Nr.	Type	Omschrijving	Prijs
			EUR
00024953	XRPW500-50000	Vermogensmodule voor het aansturen van ventilatoren	81,59

FREQUENTIEREGELAARS

VLT® REFRIGERATION DRIVE FC 103



Optimaliseer de prestaties van de compressor, condensorventilatoren en pompen in airconditioning en indirecte koelsystemen.

- Geschikt voor hoge omgevingstemperaturen.
- Betrouwbaar bij netspanningsproblemen.
- Vrij van onderhoud.
- Ruimtebesparend ontwerp.
- Energiebesparing.
- Standaard IP 20 behuizing.
- Bescherming van uw toestellen.
- Minimale efficiëntie van 98%.
- Met bedieningsinterface.

VLT frequentieregelaars 380-480 Vac

Art. Nr.	Code Danfoss	Vermogen	Spanning	Continue stroom	Afmetingen (H x B x D)	Gewicht	Prijs
		kW	n x V	A	mm	kg	EUR
00099152	134F7659	2,20	3 x 380/480	5,60 / 4,80	268 x 90 x 205	4,90	1 774
00099153	134F8091	3,00	3 x 380/480	7,20 / 6,30	268 x 90 x 205	4,90	1 952
00094789	134F8092	4,00	3 x 380/480	10,00 / 8,20	268 x 90 x 205	4,90	2 068
00082984	134F8093	5,50	3 x 380/480	13,00 / 11,00	268 x 130 x 205	6,60	2 357
00099156	134F8086	7,50	3 x 380/480	16,00 / 14,50	268 x 130 x 205	6,60	2 620
00099157	134F7658	11,00	3 x 380/480	24,00 / 21,00	399 x 165 x 248	12,00	3 309
00099158	134F8094	15,00	3 x 380/480	32,00 / 27,00	399 x 165 x 248	12,00	3 710
00099159	134F8096	18,00	3 x 380/480	37,50 / 34,00	399 x 165 x 248	12,00	4 561
00099160	134F8097	22,00	3 x 380/480	44,00 / 40,00	520 x 231 x 242	23,50	5 284
00099161	134F8098	30,00	3 x 380/480	61,00 / 52,00	520 x 231 x 242	23,50	6 104
00099162	134F8099	37,00	3 x 380/480	73,00 / 65,00	520 x 231 x 242	23,50	7 313
00098284	134F8100	45,00	3 x 380/480	90,00 / 80,00	550 x 308 x 333	35,00	8 879
00099164	134F8101	55,00	3 x 380/480	106,00 / 105,00	550 x 308 x 333	35,00	10 691
00099165	134F8102	75,00	3 x 380/480	147,00 / 130,00	660 x 370 x 333	50,00	12 280
00099166	134F8104	90,00	3 x 380/480	177,00 / 160,00	660 x 370 x 333	50,00	14 334





Deze kit omvat alle onderdelen voor de complete sturing van een CO₂ koelcel:

- Pilot board
- Regelaars
- Sondes
- ON/OFF elektronisch expansieventiel
- Vaste lekdetectie
- Alarm voor opgesloten personen



Controllerkit voor CO₂ ON/OFF koelcellen

Art. Nr.	Type	Omschrijving	Prijs
			EUR
00088721	Controllerkit CO2 AKVH room	Kit voor de complete sturing van een ON/OFF CO ₂ koelcel	Prijs op aanvraag

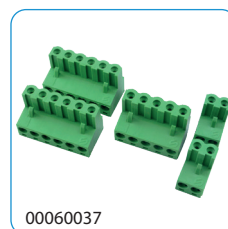

Onderdelen van de controllerkit

Art. Nr.	Type	Omschrijving	Aantal
			#
00089286	Pilot board	Pilot board voor XM679K	1
00093897	XM679K-5N3C2	Multiplex regelaar voor elektronisch expansieventiel	1
00054150	CX660-000N0	Extern keyboard voor XM679K	1
00028593	C-box	PVC montagebox 108 x 108 x 90 mm	1
00060037	XM-FC21	Vrouwelijke connectoren voor XM679K (21 pins)	1
00082563	K050	Vrouwelijke druksonde 4..20mA - 0..50 bar	1
00081538	6012E/22	Membraanafsluiter	1
00028686	AKS11	PT1000 sonde van 3,5 meter	3
00093238	AKV10P3	Elektronisch expansieventiel 3/8" - 1/2"	1
00006693	018F6732	Spoel 230Vac 17-14W	1

Let op: De prijzen in deze catalogus zijn een momentopname en kunnen wijzigen. De actuele prijzen vindt u steeds op onze webshop.

ON/OFF CONTROLLERKIT

CO₂ KOELMEUBEL

FRIGRO
HOT IN COOLING



Deze kit omvat alle onderdelen voor de complete sturing van een CO₂ koelmeubel:

- Regelaars
- Sondes
- ON/OFF elektronisch expansieventiel



Controllerkit voor CO₂ ON/OFF koelmeubels

Art. Nr.	Type	Omschrijving	Prijs
			EUR
00088720	Controllerkit CO2 AKVH cabinet	Kit voor de complete sturing van een ON/OFF CO ₂ koelmeubel	Prijs op aanvraag
	00089286		
	00054150		
	00028593		
	00060037		
	00082563		
	00081538		
	00028686		
	00093238		
	00006693		

Onderdelen van de controllerkit

Art. Nr.	Type	Omschrijving	Aantal
			#
00089286	XM679K-5N3C2	Multiplex regelaar voor elektronisch expansieventiel	1
00054150	CX660-000N0	Extern keyboard voor XM679K	1
00028593	C-box	PVC montagebox 108 x 108 x 90 mm	1
00060037	XM-FC21	Vrouwelijke connectoren voor XM679K (21 pins)	1
00082563	K050	Vrouwelijke druksonde 4..20mA - 0..50 bar	1
00081538	6012E/22	Membraanafsluiter	1
00028686	AKS11	PT1000 sonde van 3,5 meter	3
00093238	AKV10P3	Elektronisch expansieventiel 3/8" - 1/2"	1
00006693	018F6732	Spoel 230Vac 17-14W	1



Deze kit omvat alle onderdelen voor de complete sturing van een CO₂ koelcel:

- Pilot board met ingebouwde regelaar
- Sondes
- XLR schakelkast
- Stappenmotor gestuurd elektronisch expansieventiel
- Vaste lekdetectie
- Alarm voor opgesloten personen



Controllerkit voor CO₂ stepper koelcellen

Art. Nr.	Type	Omschrijving	Prijs
			EUR
00088718	Controllerkit CO2 stepper room	Kit voor de complete sturing van een stepper CO ₂ koelcel	Prijs op aanvraag



Onderdelen van de controllerkit

Art. Nr.	Type	Omschrijving	Aantal
			#
00082563	K050	Vrouwelijke druksonde 4..20mA - 0..50 bar	1
00081538	6012E/22	Membranafsluiter	1
00028686	AKS11	PT1000 sonde van 3,5 meter	1
00078102	XLR170-5N1C2	XLR schakelkast	1
00082579	4727E/3	Strainer 3/8"	1
00081683	UKV-J10D14	Stappenmotor gestuurd elektronisch expansieventiel	1
00081299	UKV-A111	Spoel 12Vdc	1

STEPPER CONTROLLERKIT

CO₂ KOELMEUBEL



Deze kit omvat alle onderdelen voor de complete sturing van een CO₂ koelcel:

- Regelaars
- Sondes
- Stappenmotor gestuurd elektronisch expansieventiel



Controllerkit voor CO₂ stepper koelmeubels

Art. Nr.	Type	Omschrijving	Prijs
			EUR
00088719	Controllerkit CO2 stepper cabinet	Kit voor de complete sturing van een stepper CO ₂ koelmeubel	Prijs op aanvraag
	00094049		
	00054150		
	00028593		
	00098627		
	00064718		
	00060971		
	00082563		
	00081538		
	00028686		
	00082579		
	00081683		
	00081299		

Onderdelen van de controllerkit

Art. Nr.	Type	Omschrijving	Aantal
			#
00094049	XM678D	Multiplex regelaar voor elektronisch expansieventiel	1
00054150	CX660-000N0	Extern keyboard voor XM679K	1
00028593	C-box	PVC montagebox 108 x 108 x 90 mm	1
00098627	XEC SUPERCAP EVO	XEC Supercap backup batterij voor stepper ventiel	1
00064718	XM-FC26	Vrouwelijke connectoren voor XM678D (26 pins)	1
00060971	TF20D	Transfo 20VA 230/24V DIN rail	2
00082563	K050	Vrouwelijke druksonde 4..20mA - 0..50 bar	1
00081538	6012E/22	Membraanafsluiter	1
00028686	AKS11	PT1000 sonde van 3,5 meter	3
00082579	4727E/3	Strainer 3/8"	1
00081683	UKV-J10D14	Stappenmotor gestuurd elektronisch expansieventiel	1
00081299	UKV-A111	Spoel 12Vdc	1

Frigo, uw partner bij uitstek voor al uw CO₂ projecten

- Installaties reeds inzetbaar bij kleine vermogens.
- Ruime voorraad CO₂ componenten.
- Maatwerk.
- Cool- en Freezekits zorgen voor een eenvoudige selectie.
- Een team van professionals staat voor u klaar.



Frigo, uw kennispartner inzake CO₂

- Kennis en ervaring doorheen de jaren opgebouwd.
- Theoretische en praktijk opleidingen op maat in ons Frigo Training Center, waar vijf werkende (zowel sub- als transkritisch) CO₂ installaties operationeel zijn in onze supermarkt voor opleidingsdoeleinden.
- CO₂ Bootcamp: tijdens deze intensieve, tweedaagse opleiding ontdekt u alle facetten van het gebruik van CO₂ als koelmiddel.

D

D-100

